



ОБЩИНА СТРУМИЯНИ

Изх. № 08.01.266/1
19.03.2026 г.

63/19.03.26

ДО ОБЩИНСКИ СЪВЕТ
СТРУМИЯНИ

ПРЕДЛОЖЕНИЕ

от Емил Димитров Илиев – Кмет на община Струмияни

ОТНОСНО: Подкрепа на инвестиционно намерение за изграждане на фотоволтаична инсталация за производство на електрическа енергия от възобновяеми източници

Уважаеми Дами и Господа общински съветници,

Във връзка с постъпило предложение с вх. № 66ф-53/09.03.2026 г. в ОБА Струмияни от Управителя на „Югозападни Еко Инсталации“ ООД – гр.Сандански, относно инвестиционно намерение за изграждане на фотоволтаична инсталация за производство на електрическа енергия от възобновяеми източници в рамките на предприятието на „Югозападни Еко Инсталации“ ООД за изразяване на принципа подкрепа за реализирането на инвестицията.

Инсталацията е с инсталирана мощност 198 kw и ще бъде разположена върху покривната конструкция на съществуваща сграда, находяща се в поземлен имот с идентификатор 56839.89.12, местност „Могилата“, с.Плоски, община Сандански.

Произведената електрическа енергия ще се използва приоритетно за собствени нужди на предприятието, като евентуалният излишък ще бъде подаван в електроразпределителната мрежа при спазване на действащата нормативна уредба.

За реализацията на инвестиционното намерение са изпълнени всички необходими административни и технически изисквания, като проектът е подготвен в пълно съответствие със Закона за устройството на територията, Закона за енергетиката и приложимата подзаконова нормативна уредба.

Реализацията на инвестицията ще има пряк положителен ефект както за предприятието, така и за общините – съдружници, като ще допринесе за:

- Повишаване на енергийната ефективност и устойчивост на дейността;
- Намаляване на разходите за електроенергия при предоставяне на услуги от обществен интерес;
- Ограничаване на въглеродните емисии и екологичния отпечатък;
- Изпълнение на целите за насърчаване използването на възобновяеми енергийни източници на местно и национално ниво.

Очаква се инвестицията да има и съществен икономически ефект за предприятието, като произведената електроенергия ще покрива значителна част от собственото електропотребление на инсталацията. Това ще доведе до трайно намаляване на разходите за електроенергия и до по-ефективно използване на финансовия ресурс на дружеството, което от своя страна ще създаде предпоставки за оптимизиране на разходите при предоставяне на услуги в обществен интерес и за по-стабилно финансово управление в дългосрочен план.

Към настоящия момент не е приложена конкретна ценова оферта за изграждане на фотоволтаична инсталация, тъй като предвид необходимото време за разглеждане на предложението и провеждане на процедурите по вземане на решения от съответните общински съвети е вероятно цените в подобна оферта да загубят своята актуалност.

Съгласно извършените предварителни пазарни проучвания може ориентировъчно да се приеме, че инвестицията за изграждане на фотоволтаична инсталация с мощност 198 kW би възлизала на приблизително 130 000 евро без включен ДДС, като точната стойност ще бъде определена след провеждане на съответната процедура за избор на изпълнител.

Реализацията на инвестиционното намерение не предполага пряко финансово участие от страна на общините – съдружници в дружеството. В съответствие с взетото решение на Общото събрание на дружеството се предвижда евентуално финансиране на проекта да бъде осигурено чрез проектно и/или кредитно финансиране, като ангажиментите по осигуряването и обслужването на необходимите средства ще бъдат изцяло за сметка на „Югозападни Еко Инсталации“ ООД.

С оглед на гореизложеното и основание чл. 21, ал.2 от ЗМСМА и във връзка с постъпило предложение с вх. № 66ф-53/09.03.2026 г. в ОБА Струмiani от Управителя на „Югозападни Еко Инсталации“ ООД – гр.Сандански, Ви предлагам да вземете следното:

Проект!

РЕШЕНИЕ

I. Общински съвет Струмiani реши:

Изразява принципна подкрепа за реализиране на инвестиционно намерение за изграждане на фотоволтаична инсталация за производство на електрическа енергия от възобновяеми източници за собствени нужди и продажба с инсталирана мощност 198 kW върху покривна конструкция на сграда с 56839.89.12.1 разположена в поземлен имот с идентификатор 56839.89.12, местност „Могилата“ с.Плоски, община Сандански.

Приложение:

1. Разрешение за строеж №157/12.11.2024 г., издадено от община Сандански;

2. Одобрен работен проект;
3. Договор за присъединяване на обект за производство на електрическа енергия към електроразпределителна мрежа на „Електроразпределителни мрежи Запад“ ЕАД;
4. Протокол от Общото събрание на „Югозападни Еко Инсталации“ ООД(16 декември 2025 г.);
5. Предложение с вх.№66ф-53/09.03.2026г. от Костадин Иванов Станоев – Управител на „Югозападни Еко Инсталации“ ООД – гр.Сандански

РС

ЕМИЛИЯНОВ

Кмет на община Сандански







ОБЩИНА САНДАНСКИ

2800 Сандански, бул. "Свобода" №14, тел: (0746)89099,
факс (0746) 89055, e-mail: oba_sandanski@abv.bg

РАЗРЕШЕНИЕ ЗА СТРОЕЖ №157

гр.Сандански, 12.11.2024 год.

1. ОБЩИНА САНДАНСКИ, БУЛСТАТ 000024955 – Акт №1763/21.01.2016 год. за частна общинска собственост вписан в служба по вписвания с вх.рег.№112/дв.вх.112/25.01.2016 год.; заповед №АБ-65/24.07.2017 год. за одобряване на ПУП – ПЗ на Кмета на община Сандански, с адрес: гр.Сандански, ул. „Свобода“ №14

2. „Югозападни Еко Инсталации“ ООД, ЕИК 206130159, представлявано от управителя Костадин Иванов Станоев – договор №387-04/29.12.2023 год. за възлагане на услуги по експлоатацията на инсталация за предварително третиране на смесени битови отпадъци и на инсталация за компостиране на разделно събрани зелени отпадъци в общините Сандански, Кресна и Струмяни, с адрес: м. „Могилата“, гр.Сандански

По заявление с вх.№94-С-3192/08.10.2024 год. от Атанас Славчев Славчев Стоянов - Кмет на община Сандански и заявление с вх.№94-С-3192/07.10.2024 год. от „Югозападни Еко Инсталации“, представлявано от Костадин Иванов Станоев, съобразно проектно решение на инженер-конструктор и проектно решение на електроинженер с указания за изпълнение по чл.147, ал.2 от ЗУТ, одобрени с №172/12.11.2024 год. за строеж: **Монтаж на инсталация за производство на електрическа енергия от възобновяеми източници – фотоволтаична инсталация за собствени нужди и продажба с инсталирана мощност 198 kW върху покривната конструкция на сграда с идентификатор 56839.89.12.1 /Разрешение за ползване №ДК-07-Бл-68/26.05.2020 год. на ДНСК/, разположена в поземлен имот 089012 /поземлен имот с идентификатор 56839.89.12 по КККР/, местност „Могилата“, землище на с.Плоски, община Сандански, строеж VI категория съгласно чл.137, ал.1, т.6 от ЗУТ и чл.12 от Наредба №1/30.07.2003 год. на МРРБ за номенклатурата на видовете строежи.**

ПРИ УСЛОВИЯ :

1. Да монтира инсталация за производство на електрическа енергия от възобновяеми източници – фотоволтаична инсталация за собствени нужди и продажба с инсталирана мощност 198 kW върху покривната конструкция на сграда с идентификатор 56839.89.12.1 /Разрешение за ползване №ДК-07-Бл-68/26.05.2020 год. на ДНСК/, разположена в поземлен имот 089012 /поземлен имот с идентификатор 56839.89.12 по КККР/, местност „Могилата“, землище на с.Плоски, община Сандански по одобрени проектно решение на инженер-конструктор и проектно решение на електроинженер с указания за изпълнение на основание чл.148 от ЗУТ, чл.147, ал.1, т.14а и ал.2 от ЗУТ и:

- становище SAP №IB-32-22-42311/18.11.2022 год. за условията и начина на присъединяване обект на производител на електрическа енергия към електроразпределителната мрежа на „Електроразпределителни мрежи Запад“ ЕАД;

- предварителен договор ПДПЕРМ №1205236180/26.10.2023 год. /IB-32-22-42311/ за присъединяване на енергиен обект за производство на електрическа енергия към електроразпределителната мрежа на „Електроразпределителни мрежи Запад“ ЕАД;

- писмо изх.№3472/24.08.2022 год. на РИОСВ – Благоевград.

2. Свързването на инсталацията към изградените мрежи на техническата инфраструктура да се извърши въз основа на издадени строителни книжа по реда на чл.64, ал.4 от ЗУТ и чл.148 от ЗУТ.

3. Строителните отпадъци да се извозят на табан в местността „Езерото“, землище на с.Левуново. При неизпълнение на гореописаното условие ще бъде изготвен констативен акт по чл.223 от ЗУТ за спиране на строителството.

4. Такса издаване на строително разрешение – 150.00 лв. – служебно
влязъл в законна сила

на 02.12.2024 г.

Подпис

ГЛ.АРХИТЕКТ.

/арх.Стефан Антонов/

ОБЕКТ: "Монтаж на инсталации за производство на електрическа енергия от възобновяеми източници с обща инсталирана мощност до 1MW върху покривната конструкция на сграда с идентификатор 56839.89.12. 1 – За собствени нужди и продажба в ПИ с идентификатор 56839.89.12, местност „Могилата“, с. Плоски, община Сандански.

МЕСТОНАХОЖДЕНИЕ: „ПИ с идентификатор 56839.89.12, м-т „Могилата“, с. Плоски, общ. Сандански.

ФАЗА: РАБОТЕН ПРОЕКТ

ЧАСТ: ЕЛЕКТРО

ВЪЗЛОЖИТЕЛ: «Югозападни Еко Инсталации»

Република България
Община Сандански
ОДОБРЯВАМ
№ 172/12.09.2020
подпис: [Redacted]

**ПРОЕКТНА ДОКУМЕНТАЦИЯ
ЕЛЕКТРО**

~~Република България
Община Сандански
ОДОБРЯВАМ
№202...г.
подпис: [Redacted]~~

КАМАРА НА ИНЖЕНЕРИТЕ В
ИНВЕСТИЦИОННОТО ПРОЕКТИРАНЕ
Регистрационен № 05645
инж. ЦЕТАН
Проектант: ЛЮБЕНОВ [Redacted]
/ инж. Ц. С [Redacted]
ЛЪБНА ПРОЕКТАНТСКА ПРАВО

ОБЕКТ:

"Монтаж на инсталации за производство на електрическа енергия от възобновяеми източници с обща инсталирана мощност до 1MW върху покривната конструкция на сграда с идентификатор 56839.89.12. 1 – За собствени нужди и продажба в ПИ с идентификатор 56839.89.12, местност „Могилата“, с. Пlosки, община Сандански.

МЕСТОНАХОЖДЕНИЕ:

„ПИ с идентификатор 56839 89.12, м-т „Могилата“, с. Пlosки, общ. Сандански.

С Ъ Д Ъ Р Ж А Н И Е

Част: Електро

1. Челен лист за подписи
2. Съдържание.
3. Обяснителна записка.
4. Обяснителна записка – В.Х.Т.П.О.
5. Работни чертежи.

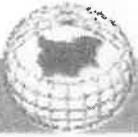

Предишен идентификатор: няма

Номер по предходен план: 089012

Съседи: 56839.89.493, 65334.210.650, 65334.210.47, 56839.89.3, 56839.89.4, 56839.89.6

Собственици по данни от КРНИ:

1. 000024965, ОБЩИНА САНДАНСКИ

Ид. част 1/1 от правото на собственост

Акт за общинска собственост № 1763 от 21.01.2016г., издаден от ОБЩИНА САНДАНСКИ

Носители на други вещни права по данни от КРНИ:

няма данни

Сгради, които попадат върху имота

1. Сграда 56839.89.12.1: застроена площ 4126 кв. м, брой етажи 1, предназначение: Сграда със специално предназначение

2. Сграда 56839.89.12.2: застроена площ 618 кв. м, брой етажи 1, предназначение: Сграда със специално предназначение



ПРОЕКТНО РЕШЕНИЕ

Изготвено от: инж. Любомир Георгиев Ангелов-ПП с рег. ном. 01847

Относно: „Монтаж на инсталации за производство на електрическа енергия от възобновяеми източници с обща мощност до 1 MW”, върху покрива на съществуваща едноетажна сграда с идент.56839.89.12.1 находяща се в имоти с идент. 56839.89.12, местност „Могилата”, по КККР на с. Плоски, общ. Сандански

Възложител: ОБЩИНА САНДАНСКИ

Настоящото становище е изготвено по искане на възложителя за монтаж на инсталация за производство на ел. енергия върху покривната конструкция на съществуваща едноетажна сграда.

Ползвани материали и документация

- Изготвен арх. и конструктивен проект
- Норми за проектиране на метални конструкции
- Оглед на място

Обща част

Обекта се намира в имот с идент. 56839.89.12.1, местност „Могилата”, по КККР на с. Плоски, общ. Сандански

Района е с осма /IX/ степен на сеизмичност.

Сградата представлява едноетажна метална постройка покрита с поцинкована ламарина, отворена по четирите си фасади. Изпълнена е по изготвени и одобрени проекти и издадено РС.

Фундирането на сградата е извършено върху здрава почва с почвено натоварване не по-малко от 2,5кг./кв.см.

Теренът е наклонен, няма водонаситени почви и при огледа не установих да има активни свлачища.

Конструктивно изследване на сградата

Сградата представлява едноетажна метална постройка. Изпълнена е със смесена носеща конструкция – поцинкована покривна ламарина, металични столици, метални ригели, метални колони и монолитни единични стоманобетонни фундаменти.

При огледа на място установих следното:

- Покривната конструкция на сградата се състои от метални ригели на три отвора – 12,00м, 18,00м., 12,00м. Върху тях са монтирани метални столици и поцинкована ламарина.
- Покрита е с поцинкована покривна ламарина. Тя е монтирана върху метални столици.

- Столиците са разположени надлъжно на сградата. Те са разположени през 200см изпълнени от електрозаварени кутиени профили „О“ 100/150/4мм. по ДИН59411
- Металните ригели, върху които лягат столиците са изпълнени от горещовалцувани 2“Т“ профили по ДИН 10025. Те са монтирани за металните колони посредством болтове
- Металните колони са изпълнени от горещовалцувани 2“Т“ профили по ДИН 10025. В горната си част колоните са свързани с металните ригели посредством болтове, а в долната си част посредством анкерни болтове са свързани за стоманобетонни фундаменти.
- По външните си страни сградата е отворена.

Оценка за носимоспособност, устойчивост и дълготрайност на строителната конструкция при експлоатационни и сеизмични натоварвания.

- всички вертикални товари от собствено тегло, сняг и хоризонтални товари от вятър се поемат от изградените метални столици, метални ригели, метални колони, вертикални и хоризонтални метални противоветрови връзки.
- По новия проект за преустройство на сградата се предвижда върху част от покривната конструкция да се монтира допълнителен товар от фотоволтаични панели с тегло около 16кг./кв.м. Конструкцията на сградата може да поеме предвиденото допълнително натоварване, както и временен товар от персонал за монтаж и обслужване на модулите и натоварването от сняг
- Панелите ще се монтират върху част от покривната конструкция на готова фабрично изработена метална конструкция за монтаж на скатен покрив
- Строежът е изпълнен в съответствие с нормативните актове и технически спецификации за носимоспособност, устойчивост и дълготрайност на строителните конструкции.

Република България
Община Сандански
ОДОБРЯВАМ
№ 172
Подпис: [Redacted]

ЗАКЛЮЧЕНИЕ

Сградата е осигурена с необходимите хоризонтални и вертикални носещи елементи. Тя е надеждна и е осигурена да понесе всички вертикални и хоризонтални натоварвания, съгласно действащата нормативна уредба.

КАМАРА НА ИНЖЕНЕРИТЕ И
ИНВЕСТИЦИОННОТО ПРОЕКТИРАНЕ
РЕГИСТРАЦИЯ № 12007
ИНЖ. ПРИЗАНТОВ
ПЕТРОВА АНГЕЛОВА
КАРАМЕЛ
ПРОЕКТИРНА

Становището:

/инж. Димитър Димитров

Община Сандански
ОДОБРЯВАМ

№ 202 г.

Подпис: Инж. Ст. Станков

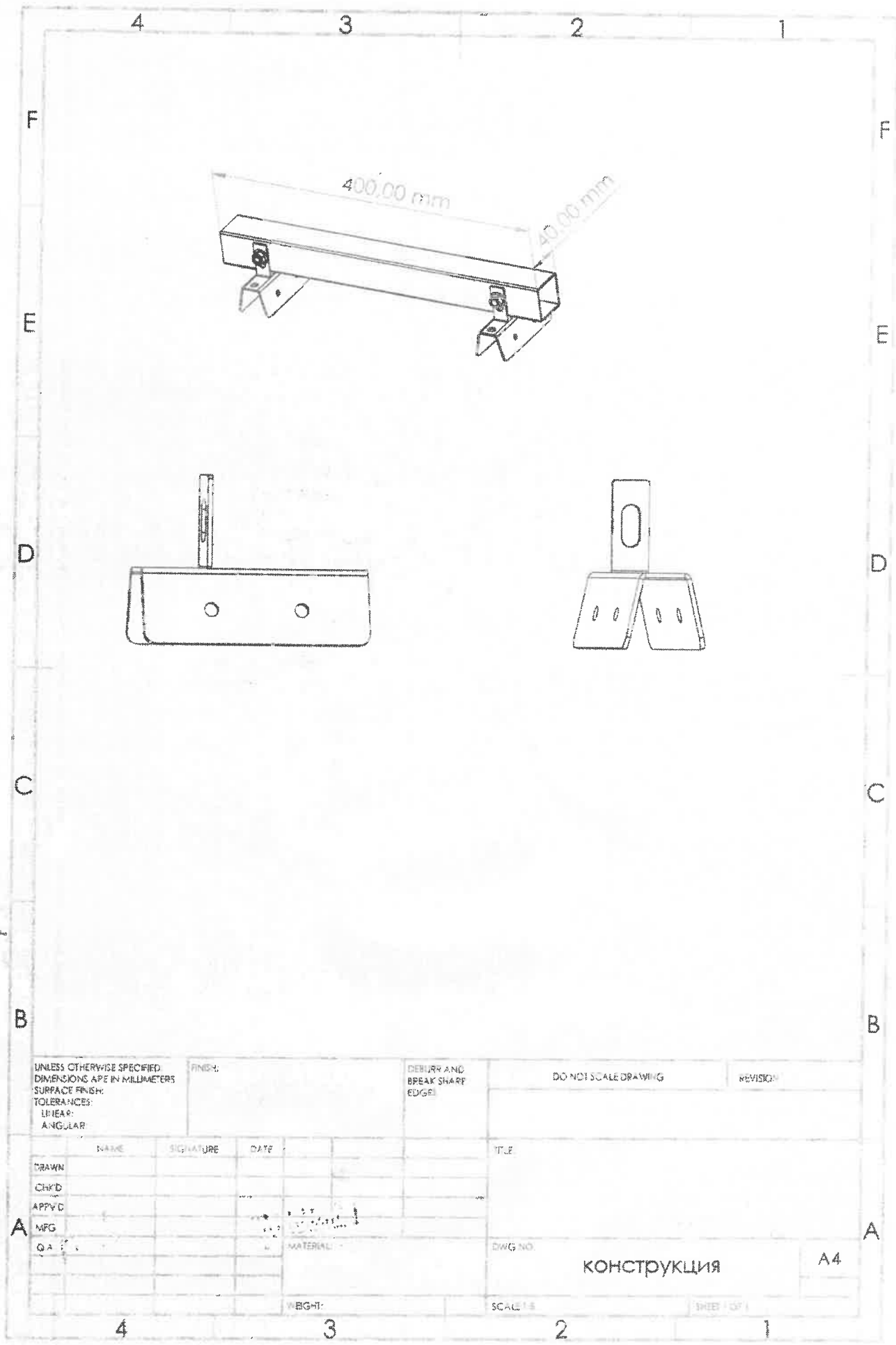

UNLESS OTHERWISE SPECIFIED
DIMENSIONS ARE IN MILLIMETERS
SURFACE FINISH:
TOLERANCES:
LINEAR:
ANGULAR:

FINISH:

DEBURY AND
BREAK SHARP
EDGES

DO NOT SCALE DRAWING

REVISION

NAME	SIGNATURE	DATE
DRAWN		
CHK'D		
APP'VD		
MFG		
QA		

TITLE
конструкция

WEIGHT:

SCALE: 1:1

SHEET 1 OF 1

A4

Материали, начин и последователност на изпълнение на носеща конструкция за фотоволтаична инсталация:

Носещата конструкция за фотоволтаична инсталация ще се изпълни от следните материали:

- Поцинковани профили по каталог с размери 40x40x1,8 мм.;
- Крепежни елементи за ФВЕ – поцинковани по каталог;
- Стомана S235 поцинкована;
- Крепежни елементи: болт M8x50 мм. и гайка M8 мм. по каталог

Република България
Община Сандански
ОДОБРЯВАМ
№ 202
подпис:
Михаил Кр. Филипов

Начин и последователност на изпълнение:

- Позиционирането на стоманените шини – всички стоманени елементи се разполагат през 120 см. като се захващат за покрива на сградата. Задължително е да има връзка към металните столици. Цялото изделие е поцинковано в заводски условия и се състои от оребрена ламарина и заварени към нея L образни планки. След въвеждане в експлоатация задължително се извършва мониторинг на съединителните средства за поява на корозия, деформация и други.
- Монтаж на поцинковани профили – за изработка на носеща рамка за фотоволтаична инсталация се използват поцинковани профили по каталог с размер 40x40x1,8 мм. и се захващат към шините посредством болтове M8x50 и гайки M8 мм. и съгласно инструкциите на производителя. Местата и начина на снаждане са по детайл на производителя.
- Монтаж на фотоволтаични елементи върху поцинковани профили – последователно се монтират фотоволтаичните елементи (фотоволтаични панели) за всеки ред, като при поставянето се оставя разстояние между тях от 2 см., за да се осигури се осигури нужната устойчивост на панела при лоши метеорологични условия и тяхното ефективно охлаждане при достигане на високи атмосферни температури. Фиксирането им към профилите става посредством средни и крайни монтажни планки в комплект с болт M8 имбус поцинкован, с шайба и гайка
- Извършва се структурно окабеляване

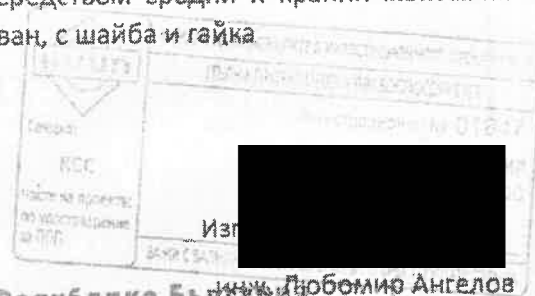
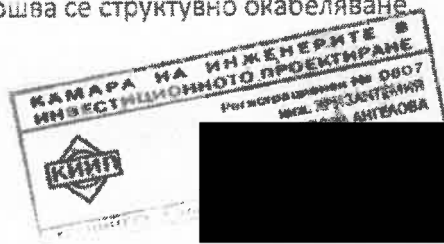

Република България
Община Сандански
ОДОБРЯВАМ
№
подпис:

ОБЕКТ: "Монтаж на инсталации за производство на електрическа енергия от възобновяеми източници с обща инсталирана мощност до 1MW върху покривната конструкция на сграда с идентификатор 56839.89.12. 1 – За собствени нужди и продажба в ПИ с идентификатор 56839.89.12, местност „Могилата“, с. Плоски, община Сандански.

МЕСТОНАХОЖДЕНИЕ: „ПИ с идентификатор 56839.89.12, м-т „Могилата“, с. Плоски, общ. Сандански.

ОБЯСНИТЕЛНА ЗАПИСКА

"Инсталацията за производство на електрическа енергия от възобновяеми източници с обща инсталирана мощност до 1MW върху покривната конструкция на сграда с идентификатор 56839.89.12. 1 – За собствени нужди и продажба в ПИ с идентификатор 56839.89.12, местност „Могилата“, с. Плоски, община Сандански.

Ще се използват фотоволтаични модули с монокристален силиций с мощност 550w/п с 360бр.=198kW/р = 198kW.

Предвижда се енергията произведена от ФЕЦ, да се използва основно за собствени нужди, а остатъка от за продажба.

Измерването на електрическата енергия ще става на страна средно ниско напрежение съгласно изискванията на клон "ЕРМ Запад" АД в съществуващ БКТП „Компост“.

Охраната ще се осъществява чрез прекъсвач 0.4kV с моторно задвижване и възможност за дистанционно управление. Към него е монтирана Дигитална релейна защита. С максимално и минимално напреженова защита, честотна защита и МТЗ. Защитата е с възможност за промяна на настройките съгласно зададени стойности за време, ток и напрежение.

На входа на ново ГРТ за ФЕЦ ниско напрежение 0.4kV е предвиден за монтаж прекъсвач 0.4kV с възможност за моторно задвижване моторно задвижване и възможност за дистанционно управление.

Автоматичното отпадане на „Централата“ ще се гарантира и от монтираните инверторни преобразуватели от постоянно напрежение „DC“ в променливо напрежение „AC“

,като те не внасят никакво смущение в разпределителната мрежа по отношение и на висшите хармоници.

Инверторите НЕ работят без външно захранване. При отпадане на външното захранване в следствие на авария или планова дейност по ел.провода работата на централата спира автоматично. След възстановяване на захранването инвертора прави сам проверка на стойностите от външната ел.мрежа в продължение на 10сек и след това започва работа по производство на ел.енергия в Централата.

На този етап не се предвижда компенсирание на реактивна енергия ,работата на централата обезпечава $\cos \phi = 1$ близък до единица. При необходимост да се монтира дросел.

Произведената енергия ще се използва за захранване на „Компосторашката инсталация“ в производствената база.

Новото ГРТ и прекъсвача с моторно задвижване и дистанционно управление да се монтират в помещението до съществуващото ГРТ на БКТП „Компост“. Да се захрани от шините на съществуващото ГРТ с кабели НН 2бр. САВТ 4x120мм. Новото ГРТ да се изработи по еднолинейна схема.

На обекта до всеки инвертор до съществуващо ГРТ да се положи директен кабел ниско напрежение САВТ-4x95мм положен в гофре или по затворени метални скари.

От ГРТ в БКТП „Компост“ до ГРТ инвертори да се положи кабел ниско напрежение САВТ 3x185+95мм в съществуваща тръбна мрежа на обекта, изградена с бетонни шахти и ПВЦ тръби. Ако тръбната мрежа се окаже непроходима да се разкопае наново между шахтите и да се положи нова ПВЦ-тръба ϕ -140мм.

Всеки стринг е съставен от 15бр. фотоволтаични модули последователно свързани. Към всеки имвертор-1 и инвертор-2 се свързват по 12 стринга с DC-кабел ниско напрежение 6мм. или $12 \times 15 \times 550 \text{в/п} = 99 \text{кВ/п} = 99 + 99 \text{кВ/п} = 198 \text{кВ/п} = 198 \text{кВ}$.

От стринговете до инверторите при преминаване през покрива DC-кабелите да се изтеглят в гофриран маркуч мин. ϕ -63мм. или защитена метална скара.

Така разпределената генераторна мощност гарантира симетрия на товара, напрежението и равномерно разпределение по фазите.

Инверторната мощност да се разпредели равномерно при присъединяване по фазите към табло ниско напрежение на ГРТ.

На всички инвертори да се направи заземителна инсталация с поцинковани колове 2бр. с размери 63/63/6мм и дължина 1500мм и поцинкован чембер 40/4мм, $R > 10 \text{ ома}$.

На конструкцията на покрива направи заземителна инсталация с поцинковани колове 2бр. с размери 63/63/6мм и дължина 1500мм и поцинкован чембер 40/4мм, $R > 10 \text{ ома}$.

Кабелите ниско напрежение да се изтеглят изцяло в гофриран маркуч с УВ-защита и по защитени метални скари както е показано на работния чертеж.

Товара е равномерно разпределен по фазите.

Инверторната мощност да се разпредели равномерно при присъединяване по фазите към ГРТ ниско напрежение.

Връзките на страна НН да се изпълнят както е показано на приложения работен чертеж.

Изкопните и възстановителните работи са за сметка на инвеститора.

От бъдещо ГРТ до всеки инвертор да се положи директен кабел ниско напрежение САВТ-4x95мм положен по метални скари.

Всеки стринг е съставен от 15 бр. фотоволтаични модули последователно свързани. Към всеки инвертор-1 и инвертор-2 се свързват по 12 стринга с DC-кабел ниско напрежение 6мм.

Така разпределената генераторна мощност гарантира симетрия на товара, напрежението и равномерно разпределение по фазите.

1. Въведение

Настоящото становище се отнася за фотоволтаична инсталация, разположена на покривна конструкция, използваща слънчева радиация за производството на електрическа енергия. За преобразуване на слънчевата енергия се използват високоефективни модули от монокристален силиций, генериращи постоянно напрежение, които са монтирани на конструкция. Полученото от тях напрежение се преобразува в променливо и се присъединява в електроразпределителната мрежа от специализиран инвертор.

Настоящата записка е написана в съответствие с Наредба за устройство на електрическите уредби и електропроводните линии / ДВ, бр.90 и 91 /2004г/, Наредба N 8 за мълниезащита на сгради, външни съоръжения и открити пространства / ДВ, бр.2? 1988; изм бр.10 / 1999г. и бр. 84/ 200г./, ВДС 1139-89, ВДС 10699- 80 за защита от директен и индиректен допир.

2. Фотоволтаичен генератор

Фотоволтаичен генератор е частта от фотоволтаичната система, която пряко преобразува енергията от лъчението на слънцето в постоянен електрически ток и е съставен от свързани помежду си фотоволтаични модули (панели). Избраните фотоволтаични модули. Характеристиките на модулите са: съгласно действащите стандарти на Европейския саюз.

Гарантирана период на работа- 25 години /80%КПД/

Електрическата схема на фотоволтаичната система е изградена от фотоволтаичен генератор реализиран със силициевы модули и свързани към тях инвертори, и две отделни електрически вериги - за постоянен ток и за променлив ток.

3. Инвертори

Централата ще бъде изградена от Инвертори 100kW. Използват се стрингови инвертори.

Характеристиките на инверторите са: съгласно действащите стандарти на Европейския саюз.

При нормална работа инверторите отдават значително количество топлина, при което корпуса им може да загрее

значително. За отвеждане на топлината получена от загубите при преобразуването на постоянния ток от модулите в променлив.

Границата между постояннотоковата и променливотоковата част е самият инвертор, но в случая той се приобщава към променливотоковата, и е основен компонент в нея.

Инверторът е устройство, което преобразува постояннотоковата енергия (DC) на модулите в променливотокова (AC) с параметрите на променливотоковата мрежата.

Избраният за този проект инвертор е зависим инвертор. Той е проектиран така, че да може да работи само в паралел с електрическата мрежа. Това означава, че при отпадане или промяна в параметрите извън допустимото на променливотоковата мрежа, към която е свързан изхода на инвертора, той автоматично преустановява работата си и не допуска работа в „островен“ (автономен) режим.

Повторен опит за включване става след зададен интервал от време, освен ако отклонения параметър не от критичните за работата на инвертора, защото тогава изключването остава до отстраняването на причината.

При възстановяване на всички параметри в диапазона от допустими граници, инверторът автоматично се включва към мрежата и постепенно увеличава мощността до максимално възможната, като преди това изчаква известен период от време, през който трябва да се убеди в стабилността на параметрите.

За всичко това се грижи вградената независима система („grid guard“) за контрол на параметрите на мрежата. За осигуряване на високо ниво надеждност и безопасност системата „grid guard“ е съставена от два идентични блока, които управляват по едно реле. Контактите на двете релета са свързани последователно и разединяват изхода на инвертора към електрическата мрежа, като по този начин който и да е от двата блока може да преустанови работата на инвертора при отклонение на някой от параметрите, който „grid guard“ системата следи. Инверторът позволяват част от параметрите на „grid guard“ системата да бъдат променени в определен допустим толеранс, т. е. да се конфигурират съобразно спецификата на захранващата мрежа.

Параметри, които могат да се задават в зависимост от разпорежданията от страна на електроразпределителното дружество:

1. *Защита от максимално напрежение* - инверторите могат да бъдат включвани в обществени електроразпределителни мрежи с максимално напрежение до 260V AC.

2. *Максимално изменение на честотата за една секунда [Hz/s]*, при което инверторът се разединява от мрежата.

3. Минимална долна граница на честотата, при която инверторът се разединява от мрежата в [Hz].

4. Минимална горна граница на честотата, при която инверторът се разединява от мрежата в [Hz].

5. Максимална долна граница на честотата, при която инверторът се разединява от мрежата в [Hz]. Настроена на 4.5 Hz.

6. Максимална горна граница на честотата, при която инверторът се разединява от мрежата в [Hz].

7. Настройка на времето за изключването на инвертора след достигане на максимална горна граница на честотата в [s].

8. Настройка на времето за изключването на инвертора след достигане на минимална горна граница на честотата в [s].

9. Настройка на времето за изключването на инвертора след достигане на максимална долна граница на честотата в [s].

10. Настройка на времето за изключването на инвертора след достигане на минимална долна граница на честотата в [s].

11. Настройка на максималната изходна АС мощност на инвертора във [W].

12. Минимална горна граница на допустимото АС напрежение, при което инверторът се разединява от мрежата в [V].

13. Максимална горна граница на допустимото АС напрежение, при което инверторът се разединява от мрежата в [V].

14. Настройка на времето за изключване на инвертора след достигане на максимална горна граница на напрежението в [s].

15. Настройка на времето за изключване на инвертора след достигане на минимална горна граница на напрежението в [s].

16. Минимална долна граница на допустимото АС напрежение, при която инверторът се разединява от мрежата в [V].

17. Настройка на времето за изключването на инвертора след достигане на минимална долна граница на напрежението в [s]. Настроена на 0,14 s.

18. Максимална долна граница на допустимото АС напрежение, при която инверторът се разединява от мрежата в [V].

19. Настройка на времето за изключването на инвертора след достигане на максимална долна граница на напрежението в [s].

Инверторът има ниво на защита от външни атмосферни влияния IP65. Последното отразява защитата му от прах, защита от директно попадение на вода и от други атмосферни влияния. Това означава, че избрания инвертор може да се монтира и на открито.

Предвижда се инверторът да бъде монтиран по подходящ начин на носещата конструкция, без да бъде пряко изложен на дъжд и сняг.

4. Страна постоянен ток

При осветяване на фотоволтаичните модули (панели) със светлината от видимия спектър, се генерира постоянно напрежение, което се подава на входа на фотоволтаичния инвертор. За постигане на най-голям коефициент на полезно действие, входното постоянно напрежение на инвертора трябва да е в определени граници. Това се постига със свързване на фотоволтаичните модули (панели) последователно, т.н. формиране на стрингове с цел повишаване на генерираното напрежение. Отделните стрингове се свързват паралелно, за да се повиши тока на входа на инвертора и да се постигне оптимално запълване на капацитета му по мощност.

5. Страна променлив ток

Настоящата фотоволтаична централа отдава енергия в електроразпределителната мрежа 0,4kV. Първоначално постоянното напрежение от фотоволтаичните панели се

преобразува в променливо с ниво на напрежение 0.4 kV от Инвертор -100kW. Изходите на инверторите са обединени в главно табло ниско напрежение (ГРТНН) от него, генерираната мощност се подава към КТП 20/0,4, монтирано в имота и оттам в мрежата високо напрежение. Генерираната мощност се отдава симетрично трифазно в захранващата мрежа.

6. Мълниезащита

На Компостиращата инсталация има изградена мълниезащита.

Ако същата е неизправна и не работи да се направи следното:

Да се монтира мълниеприемник с изпреварващо действие (комплект с връх /горни електроди/ и тръбна основа).

Мълниеприемника да се монтира върху основна мачта от поцинковано желязо с височина 2 м. От нея да се направи отвод от поцинкована стоманена шина 40/4 мм, положена открито по външната вертикалната част на мачтата.

На височина 1,5 м от терена да се монтира метална контролна кутия с капак, уплътнена, в която да се направи контролното съединение на мълниезащитната инсталация с външния заземителен контур от поцинкована шина 40/4 мм.

Външният заземителен контур ще се изпълни от поцинкована шина 40/4 мм, положена на ребро в изкоп с дълбочина 0,8 м и 2 бр.поцинковани колове от профилна стомана 63/63/6 мм, дълги 1,54 м, забити вертикално в земята с горен край на 0,8 м от кота терен. Връзките между шините да се осъществят чрез заземителни клеми, които в земята да се покрият с предпазна лента.

Съпротивлението на заземителното устройство не трябва да бъде по-голямо от 20 Ω , съгласно Наредба № 3/09.06.2004 г. (ПУЕУ), през всяко време на годината и независимо от специфичното съпротивление на почвата. В случай, че съпротивлението не отговаря на горепосоченото ще се наложи набиване на допълнителни заземителни колове.

Външният заземителен контур е показан на работния чертеж.

След извършване на всички ел. монтажни работи, да се извършат необходимите изпитания, да се съставят и предадат на инвеститора протоколи за тях.

При строителството да се спазят стриктно:

Правилника за приемане на електромонтажните работи.

Наредби и инструкции по "Охрана на труда" при монтаж на кабелни линии и уредби 20 kV.

Преди включване на напрежението да бъдат извършени необходимите пусково-наладъчни работи, гарантиращи сигурност и безопасност при експлоатация на линията.

При изготвяне на проекта са съобразени изискванията на Наредба-3-2004Г.ПСТН.НТЕЕЦМ.ПТВ.

План Безопасност, здраве, хигиена на труда и пожарна безопасност

Настоящият план е разработен въз основа на НАРЕДБА N 2/ 22.03.2004г. за минималните изисквания за здравословни и безопасни условия на труд извършване на строителни и монтажни работи.

Възложителят или упълномощено от него лице, е длъжен да спазва основните принципи за превантивност за безопасността и опазване на здравето, съгласно Закона за здравословни и безопасни условия на труд /ЗЗБУТ/ при планиране, проектиране и подготовка на инвестиционния проект, включително при дейностите по чл.7, т.1, букви „а“ и „б“.

Преди започване на работа на строителната площадка и до завършване на съоръжението строителя е длъжен да извърши оценка на риска.

Строителят, съгласувано с органите на Държавната агенция „Гражданска защита“ и Националната служба „Пожарна и аварийна безопасност“, организира разработването и утвърждаването на институции за безопасност и здраве, които трябва:

- Да се поставят на достъпни и видни места в работната зона;
- Възложителят и/или строителят може да отстрани от строителната площадка работещи, които с действията и/или бездействието си застрашават своята или на останалите работници безопасност. За неспазване на изискванията за ЗБУТ, може да се поиска отстраняване от строителната площадка на работещи и други, намиращи се на нея лица.

На строителната площадка се допускат до работа само работещи и други лица, които използват осигурените им лични предпазни средства и специални работни облекла. Работещите, на които е възложено използването на инструменти и машини са задължени:

- Да спазват Инструкциите за експлоатация, Инструкцията за безопасност и здраве и изискванията на Наредбата за съответните машини и съоръжения;
- Преди започване на работа да проверяват изправността на инструментите, а по време на работа да следят състоянието им, като при установяване на неизправност да прекратят работа;
- Изпълняват нарежданията на техническия ръководител, а в негово отсъствие - на замесника му или на бригадира, ръководещ изпълнението на съответния вид монтажни работи, освен ако тези нареждания противоречат на изискванията за правилна и безопасна експлоатация на съоръжението/инструмента.

При възникване на опасно условия / скъсяване на електрически проводници, недопустими деформации / работата се преустановява и работещите напускат опасните места без нареждане. Работата се възобновява по нареждане на техническия ръководител след отстраняване на съответната опасност.

Извършването на монтажни работи на открито се преустановява при неблагоприятни климатични условия / гръмотевични бури, силен дъжд или снеговалеж, вятър, гъста мъгла, през тъманата част на денонощието и/или при прекъсване на изкуственото осветление или др. / Строителят своевременно информира работещите за очакваните резки промени на климатичните условия.

Електроразпределителните инсталации и съоръжения , особено тези , които са изложени на климатични въздействия , подлежат на периодичен контрол и поддръжка на технико - експлоатационните им характеристики , съобразно нормативните изисквания.

Съществуващите върху територията инсталации , мрежи и съоръжения да се идентифицират, ясно означат, проверяват и контролират.

Фотоволтаичните генератори са източници на постоянен ток. При тях няма точки на нулев ток, както при конвенционалните инсталации за постоянен ток , които поддържат всички условия за изключване на тока и правят гасенето на електрическата дъга по - лесно. Изключването на постоянните токове при напрежения над 60V изисква специално конструирани прекъсвачи , способни да подтискат дъгата при разединяване.

Тока на късо съединение на фотоволтаичния генератор е ограничен до около 1,2 пъти от своя номинален ток. Така съществува незначителен риск за самия генератор от повреда, вследствие на късо съединение и което е особено важно, няма опасност от претоварване на неговите присъединителни проводници.

При повреда на изолацията на главния присъединителен кабел към генератора, съществува опасност от електрическата дъга и при по - продължително действие - пожар.

Електрическият ток, който генераторът може да достави, зависи линейно от моментното излъчване, откъдето напрежението на отворената верига достига своята номинална стойност при много ниски нива на излъчване. Оттук съществува риск от удар дори в условията на ниско излъчване.

ПОЖАРНА И АВАРИЙНА БЕЗОПАСНОСТ

До подръчните уреди и съоръжения за пожарогасене и съоръженията на строителната площадка да се осигурява непрекъснат достъп. Тези съоръжения се означават със съответни знаци и се поддържат годни за работа и в зимни условия. Не се допуска оставяне или складиране на материали, части, съоръжения, машини и др., както и паркиране на механизация и превозни средства по пътищата и

подходите към противопожарните уреди и съоръжения за пожарогасене.

Не се допуска тютюнопушенето и паленто на открит огън, независимо от климатичните условия и частта от денонощието на места, категоризирани като „ пожаро- или взривоопасни.
СТРОИТЕЛНИ МАШИНИ И УСТРОЙСТВА

Строителните машини, които работят или се предвижда да работят на строителната площадка трябва да:

1. Отговарят на изискванията за извършване на предвидените СМР;
2. Да са в добро техническо състояние, преминали съответното техническо обслужване и да са безопасни за използване.

Строителните и транспортните средства се допускат в близост до електропроводи, когато разстоянието между мислените вертикални повърхности, образувани от най - близката част на машината или товара и най - външната линия на електропровода да е по- голямо от 2 м. При напрежение на електропровода до 20 kV.

Кабелите ниско напрежение да се изтеглят изцяло в свободен изкоп, както е показано на работния чертеж.

Изкопните и възстановителните работи са за сметка на инвеститора.

При строителството да се спазят стриктно:

Правилника за приемане на електромонтажните работи.

Наредби и инструкции по "Охрана на труда" при монтаж на кабелни линии и уредби 20 kV.

Преди включване на напрежението да бъдат извършени необходимите пусково-наладъчни работи, гарантиращи сигурност и безопасност при експлоатация на линията.

Възможности за пожар има само в откритата част на кабелите в трафопостта и в случай на претоварване или къси съединения.

Опасност от експлозия няма, тъй като кабелните муфи са в земята, а крайните кабелни глави са в трафопостовете.

Технологична част:

Технологичният процес на кабелните мрежи е непрекъсваем процес.

При полагане на кабели в застроената част на населените места и при наличие на подземни комуникации изкопните работи ще се извършват ръчно.

Изкопните работи върху съществуващи кабели да се правят ръчно в присъствието на представител на експлоатационното предприятие.

При нужда изкопът се прави с откоси съобразно характера на почвата и с подходящо укрепване.

Предпазни мерки срещу възможни опасности:

По време на строителството и експлоатацията съседните кабели и съоръжения ще се изключват и обезопасяват от механични повреди.

Кабелните изкопи ще се засипват във възможно най-кратък срок. Ако се наложи да останат през нощта изкопите ще се преграждат и осветяват с предупредителни знаци.

Металните обвивки на кабелите и на тоководещите части които могат да попаднат под напрежение по време на работа и експлоатация ще бъдат заземени.

По време на работа и експлоатация е задължително да се спазват Наредба-3.

При изготвяне на проекта са съобразени изискванията на Наредба-3-2004Г.ПСТН.НТЕЕЦМ.ПТВ.

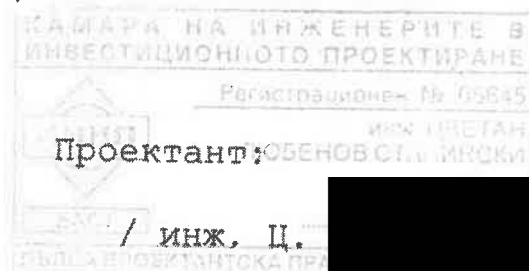

ОБЕКТ:

"Монтаж на инсталации за производство на електрическа енергия от възобновяеми източници с обща инсталирана мощност до 1MW върху покривната конструкция на сграда с идентификатор 56839.89.12. 1 – За собствени нужди и продажба в ПИ с идентификатор 56839.89.12, местност „Могилата“, с. Пlosки, община Сандански.

МЕСТОНАХОЖДЕНИЕ: „ПИ с идентификатор 56839.89.12, м-т „Могилата“, с. Пlosки, общ. Сандански.

Количествена сметка:**ФТЕЦ и Кабели НН**

№	Наименование работа	Размер на норма	Количество
1	Трасиране кабелна линия по покрив	-м.-	160
2	Доставка Кабел НН. САВТ 4x120мм	-м.-	10
3	Доставка и монтаж конструкция фотоволтаични панели за покрив ЛТ ламарина	-бр.-	360
4	Доставка и монтаж конструкция фотоволтаични панели за покрив	-бр.-	360
5	Доставка и монтаж утежнение фотоволтаични панели за плосък покрив	-бр.-	-
6	Доставка и монтаж подложка за конструкция фотоволтаични панели за плосък покрив	-бр.-	-
7	Полагане на Кабели ниско напрежение до 185мм в свободен изкоп и изтегляне в тръби	-м.-	160
8	Подготовка за прикачане на нова кабелна линия НН	-бр.-	35
9	Доставка на кабелни глави НН до 185мм	-бр.-	12
10	Монтаж кабелни глави НН до 185мм	-бр.-	12
11	Направа на дребна стоманена конструкция за монтаж на инвертори колектори и рамки	-кг.-	680
12	Измерване съпротивление на заземител	-бр.-	4
13	Изпитване на Кабел НН	-бр.-	48
14	Направа галванична връзка между Инвертор и заземител	-бр.-	3
15	Направа заземител с 2бр. Поцинковани колове	-бр.-	4
16	Доставка и монтаж заземление в ОРУ с поцинкован чембер 40/4мм	-м.-	140
17	Направа спусък връзка на заземител с конструкция покрив	-м.-	100
18	Доставка на фотоволтаични модули 550w/p	-бр.-	360
19	Монтаж на фотоволтаични модули 550w/p	-бр.-	360
20	Доставка кабел НН САВТ 4x95мм	-м.-	20
21	Полагане кабел НН САВТ 4x95мм по скара или с дюбел скоба	-м.-	20
22	Направа суха разделка на кабел НН до 185мм	-бр.-	2
23	Доставка на ГРТ по еднолинейна схема чертеж - 1 с прекъсвач и телеуправление	-бр.-	1
24	Монтаж на ГРТ по еднолинейна схема чертеж - 1 с прекъсвач и телеуправление	-бр.-	1

25	Направа на надпис и поставяне на кабелни марки	-бр.-	40
26	Направа изкоп с зариване и трамбоване 4 категория 0,8/0,8м	-м.-	150
27	Направа поцинковани скари за DC-кабели и полагане	-м.-	90
28	Доставка на стрингов инвертор 100kW	-бр.-	2
29	Монтаж на стрингов инвертор 100kW	-бр.-	2
30	Определяне реда фазите на кабел НН.	-бр.-	80
31	Доставка DC кабел НН. 6мм червен	-м.-	1000
32	Доставка DC кабел НН. 6мм черен	-м.-	1000
33	Монтаж DC кабел НН. 6мм и изтегляне в гофре или полагане в скари	-м.-	2000
34	Свързване на проводник с конектор MC-4	-бр.-	80
35	Направа на надпис и поставяне на кабелни марки за всички стрингове на изход и вход инвертор	-бр.-	40
36	Доставка конектори MC-4	-бр.-	80
37	Доставка и изграждане на мониторинг система по приложена еднолинейна схема	-бр.-	1
38	Доставка и полагане на FTP-кабел за RS-485	-м.-	160
39	Направа мостове и присъединяване в съществуващо ГРТ с ПВА-2/2x150мм2	-бр.-	3
40	Доставка и полагане на гофре мин.Ф-63мм UV-устойчиво	-м.-	200
41	Доставка на ГРТ по еднолинейна схема чертеж - 6 с прекъсвач и телеуправление	-бр.-	1
42	Монтаж на ГРТ по еднолинейна схема чертеж - 6 с прекъсвач и телеуправление	-бр.-	1
43	Разкъртване и възстановяване на базалтови и тротоарни плочи	-м2.-	128
44	Разкъртване и възстановяване на бетонна настилка	-м2.-	18
45	Направа изкоп 0,8/0,4 със зариване и трамбоване	-м.-	160
46	Изтегляне на кабел НН. до 185мм в тръби и шахти	-м.-	160
47	Доставка на PVC- тръби Ф-140мм	-м.-	160

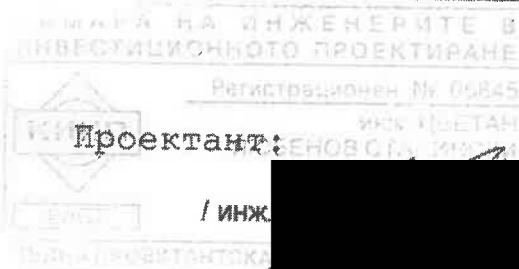

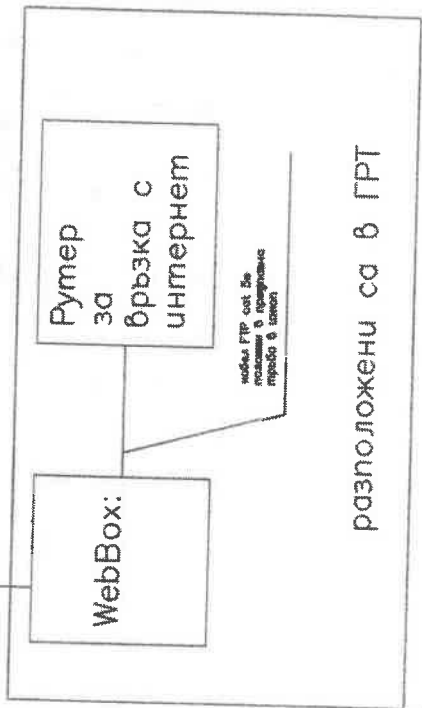
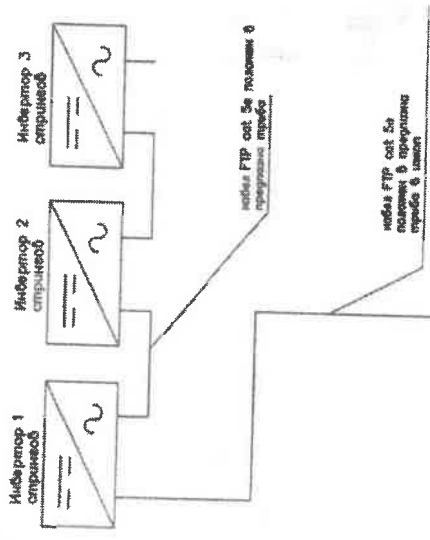

Коммуникационната система се събира по схема — RS 485

РЕПУБЛИКА БЪЛГАРИЯ
 ОБЩИНА САНДАНСКИ
 ПРОЕКТ № 56835
 ОБЩНОСТ

Република България
 Община Сандански
ОДОБРЯВАМ
 № 172/22.10.2021
 Подпис: [Signature]
 Инж. Ст. [Redacted]

ВЪЗЛОЖИТЕЛ	«Югозападни Еко Инсталации»	ЧАСТ: ЕП
ОБЕКТ:	"Монтаж на инсталации за производство на електрическа енергия от възобновяеми източници с обща инсталирана мощност до 1MW върху покривната конструкция на сграда с идентификатор 56835.83.12.1 - За собствена употреба и продажба в ПИ с идентификатор 56839.83.12.1 - За собствена употреба в ПИ с община Сандански."	ФАЗА: РП
Местонахождение	ПИ с идентификатор 56835	Масштаб: М 1:1000
ЧЕРТЕЖ:	БЛОК СХЕМА МОНТОР	
ПРОЕКТАНТ	ИНЖ. Ц. СТАНИСКИ	

ОБЩО ОБЩЕСТВЕНАТА АГЕНЦИЯ ЗА
 ПРОЕКТИРОВАНИЕ И ПРОЕКТИРАНЕ
 Регистров номер № 00845
 ОБЩО ОБЩЕСТВЕНАТА АГЕНЦИЯ
 ЗА ПРОЕКТИРОВАНИЕ И ПРОЕКТИРАНЕ

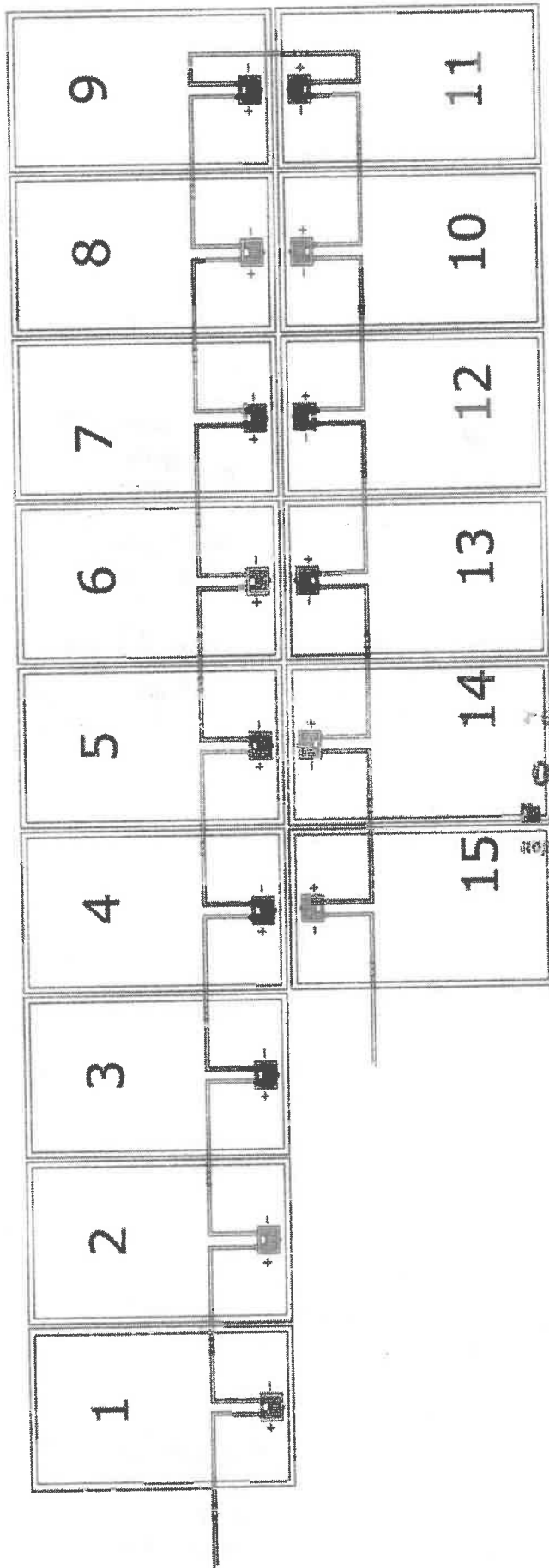

Република България
 Община Сандански
ДОБРЯВАМ
 17.12.2021

ВЪЗЛОЖИТЕЛ	«Югозападни Елю Инсталации»	ЧАСТ: ЕЛ.
ОБЕКТ:	"Монтаж на инсталации за производство на електрическа енергия от възобновяеми източници с обща инсталирана мощност до 1MW върху покривната конструкция на сграда с идентификатор 56883.89.12.1 - За собствени нужди и продажба в ГИ с идентификатор 56839.89.12 - местност "Могилата", с. Писоки, община Сандански. ГИ с идентификатор 5683	ФАЗА: РТ М 1:1000
ЧЕРТЕЖ:	Създаден на СТРИНГ	
ПРОЕКТАНТ:	лек: Ц. Стенякова	

КОНТРОЛ И МОНИТОРИНГ

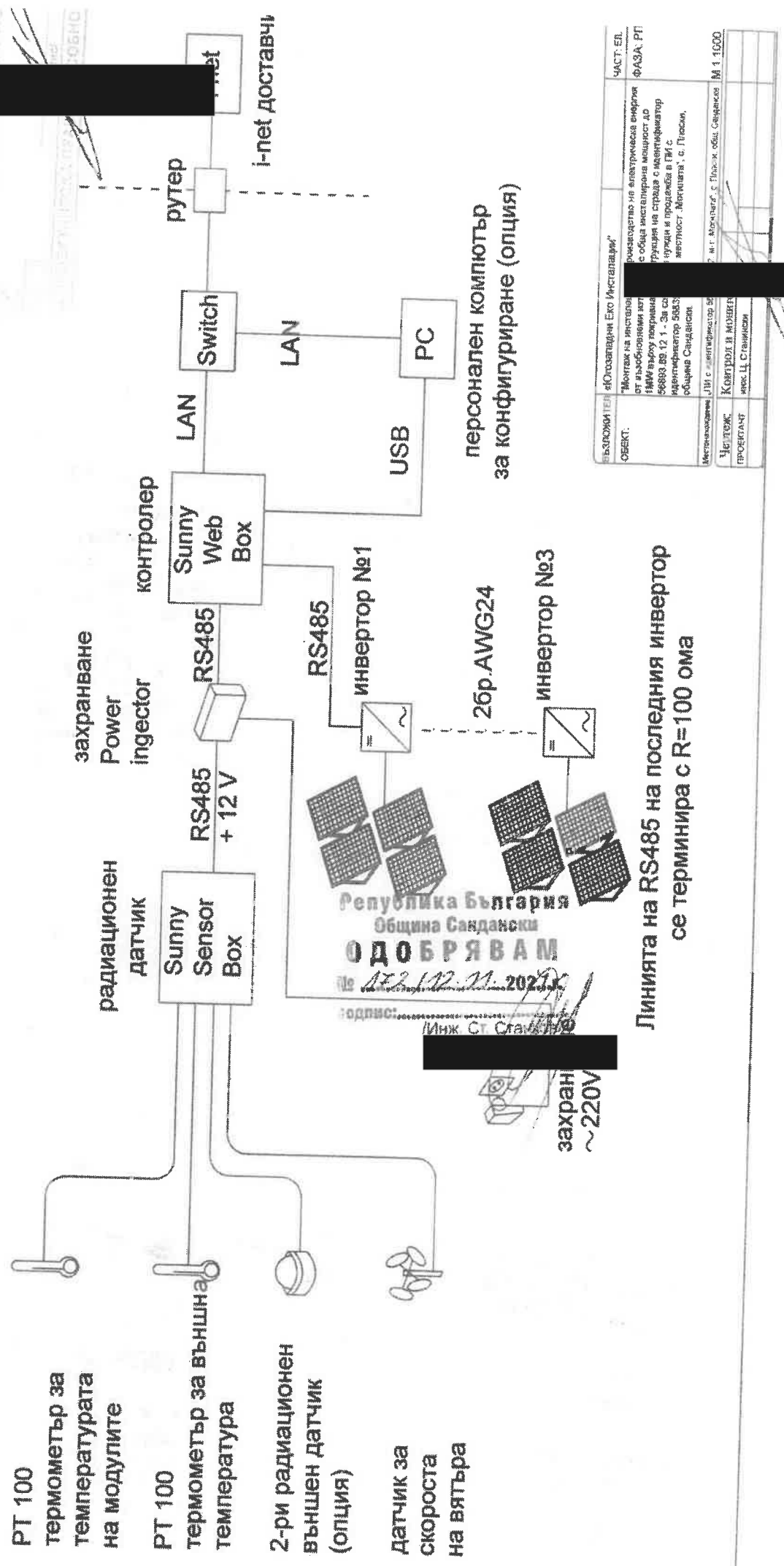

Линията на RS485 на последния инвертор се терминира с R=100 ома

Република България
Община Сандански
ОДОБРЯВАМ
№ 172/12.11.2021 г.
Подпис: Инж. Ст. Станислав

ВЪЗЛОЖИТЕЛ "Орбосателни Еко Инсталации"	ПРОЕКТАНТ "Мониторинг на електроенергийна система с обща инсталациона мощност до 1000 кВт" - За съставяне на технически проект и монтаж на инвертори и датчици в ППС местност "Молчаня", с. Глобичи, община Сандански	ЧАСТ: ЕЛ. ФАЗА: РТ
Местоположение Ул. "Младост", с. Пловдив, общ. Сандански	Масштаб 1:1000	
Цел Контрол и мониторинг на работата на инверторите	Проектант Инж. Ст. Станислав	

ЕДНС ИНЕЙНА СХЕМА НА Ф. СЦ

2 инвертора по 99kW = 198kW на ГРТ ФТЕЦ

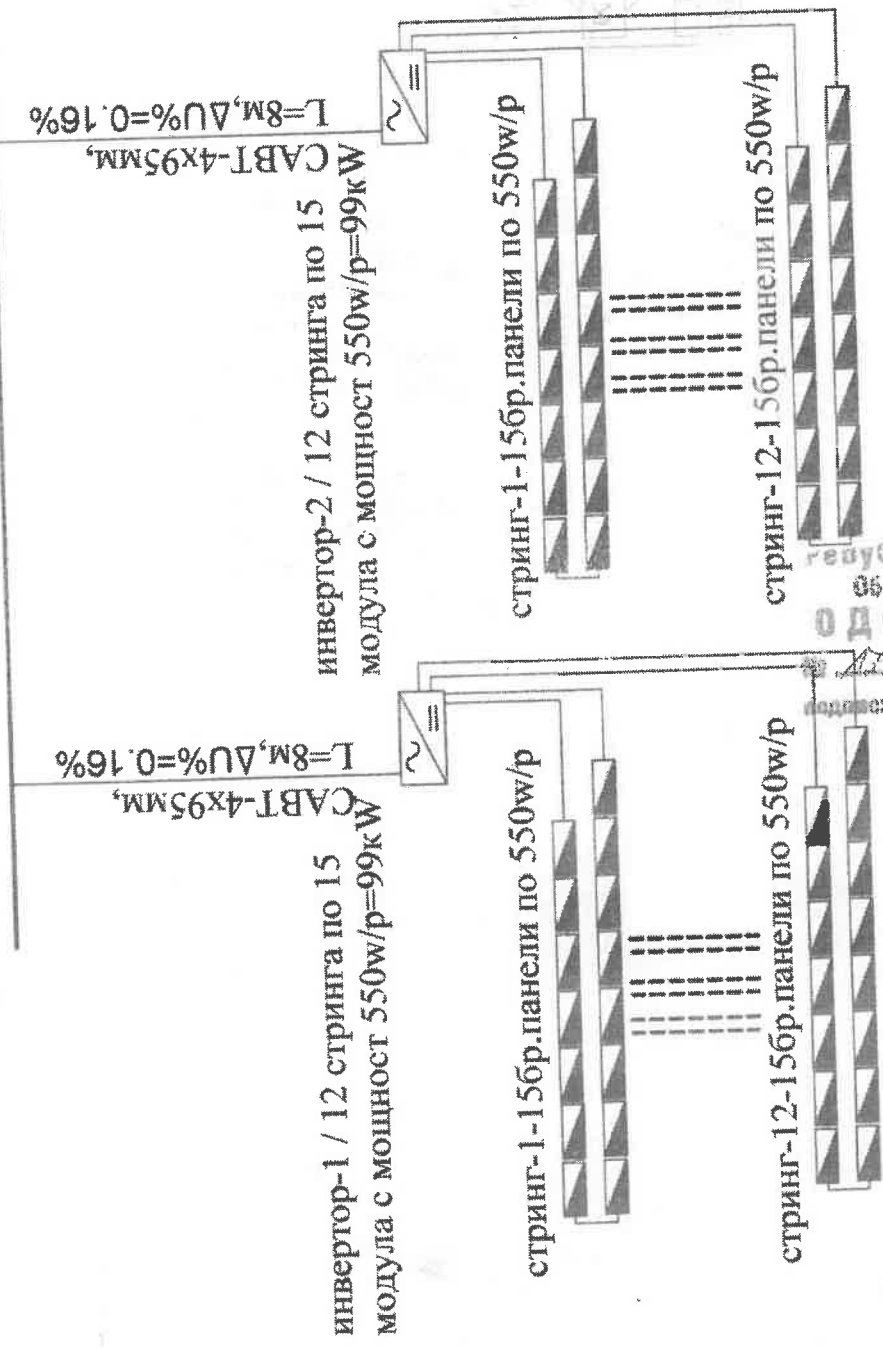

ДИКАР НА ИНЖЕНЕРИТЕ
 ОБЩЕСТВОНОСНОТО ПРОЕКТИРА
 РЕГИСТРАЦИОНЕН № 000
 ЛЮБЕНС
 ОБЩЕСТВОНО
 ПРОЕКТАНТОСА ДВА

Република България
 Община Сандански
ОДОБРЯВАМ

Датум: 12.12.2021 г.
 Подпис: Милк. Ст. Станислав

ПОЗВОЛИТЕЛ	«Югозападни Електроинсталации»	ЧАСТ. ЕП.
ОБЪЕКТ:	"Монтаж на инсталации за производство на електрическа енергия от възобновяеми източници с обща инсталирана мощност до 1MW върху покривната конструкция на сграда с идентификатори и продажба в ПИ с идентификатор 56859.89.12. За собствени инсталировки на община Сандански"	ФАЗА: РП
Местонахождение	"ПТ с идентификатор 56859.89.12. Мок. Ст. Станислав", с. Елени, общ. Сандански	М 1-1000
Чертеш:	Ф. Полинейна схема на Ф	
ПРОЕКТАНТ	Милк. Ст. Станислав	

ЕДНОЛИНЕЙНА СХЕМА НА ГРТ Инвертори

САВТ 3x185+95мм

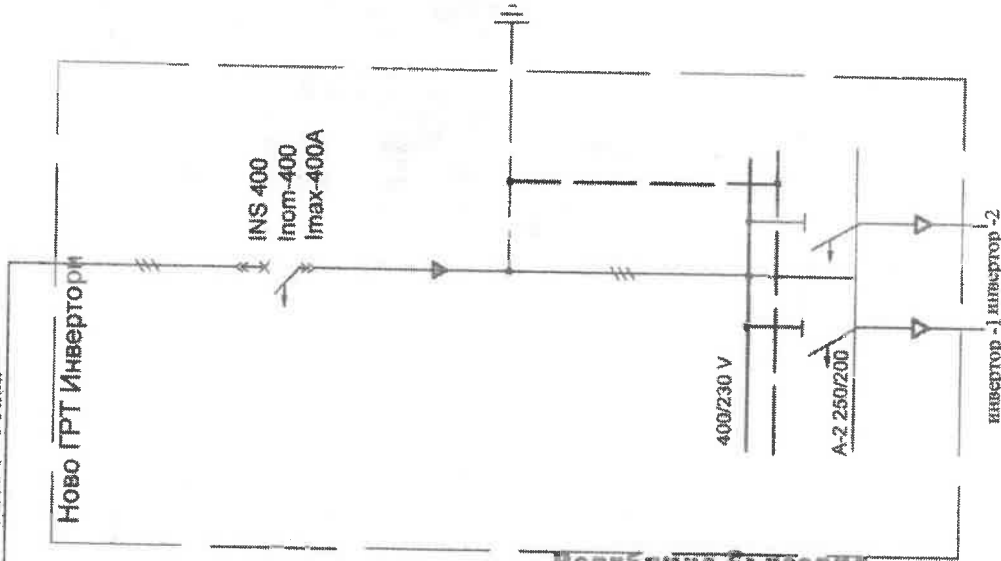

Република България
Община Сандански
ОДОБРЯВАМ

№ 172/192/2021

Инж. Ст. Станков



Забележка

1. Използваното тобло да се изпълни с изискванията на БДС EN 60439-1.
2. Изборът на автоматичните прекъсвачи е съобразен с токовете на късо съединение, и са спазени изискванията за селективност.

ВЪЗЛОЖИТЕЛ	«Югозападни Еко Инсталации»	ЧАСТ: ЕЛ.
ОБЕКТ	"Монтаж на инсталации за производство на електрическа енергия от възобновяеми източници на инсталирана мощност до 1MW върху покривната конструкция на сграда с идентификатор 58893.89.12.1 - За собствена употреба и продажба в ПИ с идентификатор 56639.89.12.1 община Сандански.	ФАЗА: РП
Местонахождение	„ПИ с идентификатор 56639.89.12.1 община Сандански“	М 1 1000
ЧЕРТЕЖ	ЕЛ. СХЕМА НА ГРТ ИНВЕРТОРИ	
ПРОЕКТАНТ	инж. Ст. Станков	

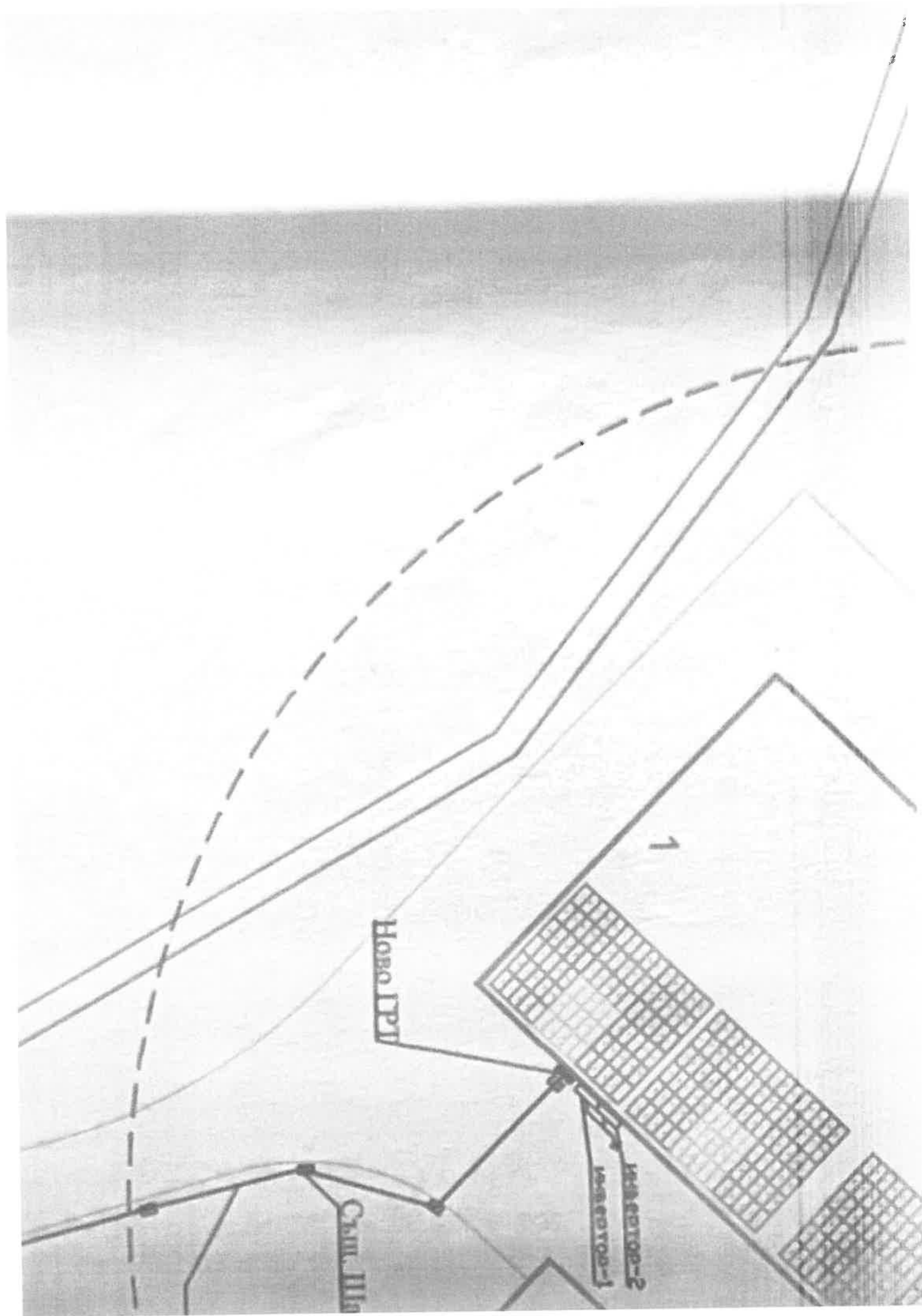

ДОГОВОР

за присъединяване на обекти за производство на електрическа енергия към електрическите мрежи на "Електроразпределителни мрежи Запад" ЕАД

№ ДПЕРМ 1205675144

SAP № IB-32-22-42311

Днес 19.03.2025 г. в гр. Сандански между:

1. **"ЕЛЕКТРОРАЗПРЕДЕЛИТЕЛНИ МРЕЖИ ЗАПАД" ЕАД**, със седалище и адрес на управление: гр. София, п.к. 1113, р-н Изгрев, бул. Цариградско шосе № 28, бл. Изток Плаза, вписано в търговския регистър при Агенцията по вписванията под ЕИК 130277958, ИН по ДДС 130277958, изпълняващо дейността по разпределение на ел. енергия и експлоатация на разпределителната мрежа съгласно чл. 88, ал. 1 от Закона за енергетиката, притежаващо лицензия за Разпределение на електрическа енергия № Л-135-07/13.08.2004 год., издадена от КЕВР, представлявано от **РАДОСЛАВ ГЕОРГИЕВ ЦВЕТКОВ** – Изпълнителен директор и член на Управителния съвет и **СПАС КОСТАДИНОВ ДЖАДЖАРОВ** – Директор на дирекция „Проучване и развитие на мрежата“, в качеството си на пълномощник с пълномощно с рег. № 4379/08.10.2024 г. на Нотариус Лилия Бояджиева с рег. № 375 на НК на **ГЕОРГИ МИХАЙЛОВ МИКОВ** и **ВИКТОР ЛЮБОМИРОВ СТАНЧЕВ** – членове на Управителния съвет, от една страна, наричана по-долу за краткост **ДРУЖЕСТВОТО**, и

2. **"ЮГОЗАПАДНИ ЕКО ИНСТАЛАЦИИ" ООД**, със седалище и адрес на управление: гр. Сандански, местност Могилата, вписано в Търговския регистър, воден от Агенция по вписванията под ЕИК 206130159, представлявано от **КОСТАДИН ИВАНОВ СТАНОЕВ** - Управител, от друга страна, наричан/а по-долу за краткост **ПРИСЪЕДИНЯВАНО ЛИЦЕ**, а двете страни заедно **СТРАНИТЕ**.

На основание чл. 20 и чл. 22 от Наредба № 6 от 28 март 2024 г. за присъединяване на обекти към електрическите мрежи / Наредба № 6 /, Обн. ДВ. бр. 28 от 2 Април 2024 г., в сила от 02.04.2024 г., приета на основание чл. 116, ал. 7 от Закона за енергетиката / ЗЕ / с решение по протокол № 87 от 28.03.2024 г., по т. 1 на Комисията за енергийно и водно регулиране / КЕВР / и чл. 18а от ЗЕВИ и във връзка с изграждане/поставяне на несамостоятелно съоръжение/инсталация за производство на електрическа енергия, се сключи настоящият договор за следното:

I. ПРЕДМЕТ НА ДОГОВОРА:

Чл. 1. С настоящия Договор, страните определят правата и задълженията си във връзка с присъединяване към разпределителната електрическа мрежа на **ДРУЖЕСТВОТО** на следния обект на **ПРИСЪЕДИНЯВАНОТО ЛИЦЕ**: „Монтаж на инсталация за производство на електрическа енергия от възобновяеми източници – фотоволтаична инсталация за собствени нужди и продажба с инсталирана мощност до 198 kW, върху покривната конструкция на сграда с идентификатор 56839.89.12.1, разположена в ПИ 56839.89.12, м. „Могилата“, с. Плоски, общ. Сандански, наричан по-долу за краткост само „ФвЕЦ“.

Чл. 2. Присъединяването на обекта ще се извърши към ВЕЛ 20kV „Мрамор“, от п/ст (в/ст) Сандански; извод Мрамор, съгласно ПДПЕРМ № 1205236180/26.10.2023 г., Допълнително споразумение № 1205236180/04.10.2024 г. и Становище № 1204737418/18.11.2022 г., относно условията за присъединяване на обекта – същите неразделна част от настоящия договор.

Чл. 3. На основание чл. 62, ал. 4 от Наредба № 6 Дружеството изгражда съоръженията за присъединяване описани в чл. 5, ал. 2.

Чл. 4. Страните по настоящия договор се споразумяха за следните технически параметри, които ще има бъдещото присъединяване на ФвЕЦ:

- Номинална генерираща мощност – 198 kW;

- Предоставена мощност като потребител – 250 kW, за абонатен № 12500053;

- Генераторно напрежение – НН;

- Напрежение на присъединяване – 20 kV;
- Брой на фазите – три;
- Режим на работа – целогодишен.

Чл. 5. (1) За присъединяването на обекта към електроразпределителната мрежа е необходимо.

Присъединяването на обекта ще се осъществи към ВЕЛ 20kV „Мрамор“, от п/ст (в/ст) Сандански; извод Мрамор.

Съоръжения, които трябва да се изградят за присъединяването, технически параметри и изисквания към тях.

5.1. Електрическа уредба на генераторно напрежение и електрическа уредба за трансформиране на произведената електроенергия на напрежение 20 kV се проектират и се изграждат като елемент от част "Електро" на централата, съгласно технологичните изисквания на централата, избраната първична схема, компоновка, брой на генераторите, нормално и резервно захранване за собствени нужди на централата, необходимите защиты на съоръженията и др.

5.2. ЗРУ 20 kV - съществуваща

Съществуващата компоновка и начин на измерване на електрическа енергия в трансформаторния пост собственост на клиента се запазва.

(2) За присъединяване на обекта към електроразпределителната мрежа е необходимо:

Подмяна на съществуващо СТИ с абонатен номер 12500053, с нов индиректен четириквадрантен статичен трифазен многотарифен електромер (за измерване на активна енергия в две посоки и реактивна енергия в две посоки с вграден тарифен превключвател) с възможност за дистанционно отчитане. Вторичните токови и напреженови вериги от поле "Мерене 20 kV" ще се присъединят към електромера. Присъединяване на ФЕЦ да се осъществи в ТНН на БКТП „Компост“ с електромер с абонатен номер 12500053. Съществуващи измервателни токови трансформатори 10/5/5А.

(3) Съгласно Наредба № 6 от 28 март 2024 г. за присъединяване на обекти към електрическите мрежи, за присъединяване на обекти за производство на електрическа енергия със заявена мощност до 200 kW или присъединени на ниско напрежение независимо от мощността, за присъединяването на тези обекти операторите на електроразпределителните мрежи уведомяват оператора на електропреносната мрежа

Чл. 6. Метрологични и технически характеристики на уредите за търговско измерване на произведената (консумирана) ел. енергия:

- оразмерен четириквадрантен статичен трифазен многотарифен електромер (за измерване на активна енергия и реактивна енергия в две посоки с вграден тарифен превключвател).

Чл. 7. Границата на собственост на електрическите съоръжения – мястото на присъединяване на кабелните накрайници на кабелния електропровод на производителя, към въздушния електропровод на електроразпределителния оператор.

Чл. 8. В случай, че присъединявания обект или изпълнението на строителните работи по време на изграждането му засегне съществуващи електрически съоръжения и/или сервитутните им зони **ПРИСЪЕДИНЯВАНОТО ЛИЦЕ** се задължава незабавно да подаде в **ДРУЖЕСТВОТО** искане за издаване на указание за изместване, да изготви и съгласува с **ДРУЖЕСТВОТО** работен проект за изместване на засегнатите съоръжения, да сключи с **ДРУЖЕСТВОТО** договор за възлагане на изместването по

реда на чл. 73, ал. 1/чл. 64 ал. 5 от ЗУТ и извърши изцяло за своя сметка фактическото изместване. Всички разходи по изместването са за сметка на **ПРИСЪЕДИНЯВАНОТО ЛИЦЕ**.

Чл. 9. (1) Технически изисквания към ФВЕЦ:

Производителят ще осигури присъединената към разпределителната мрежа **ЦЕНТРАЛА**, да отговаря на следните технически изисквания:

- Допустимата обща стойност на висшите хармонични смущения в тока (THD), причинени от присъединената **ЦЕНТРАЛА** и измерени на или до границата на собственост, не трябва да превишава 8% от ефективната стойност на съставлящата с основна честота (50 Hz).

- Допустимата несиметрия на напреженията, предизвикана от присъединената **ЦЕНТРАЛА** в точката на присъединяване към разпределителната мрежа е 2.0%.

- Допустимите нива на интензивност на трептения (Flicker), причинени от присъединената **ЦЕНТРАЛА** и измерени на или до границата на собственост, са

- $P_{st} = 0.9$ – краткотрайно,

- $P_{lt} = 0.7$ – дълготрайно.

- ЦЕНТРАЛАТА да работи с фактор на мощността ($\cos \phi$) в границите 0.95 индуктивен до 0.98 капацитивен, измерен в точката на присъединяване към разпределителната мрежа, като за целта се монтират необходимите компенсиращи устройства.

- Качеството на произвежданата от ЦЕНТРАЛАТА електрическа енергия трябва да отговаря на БДС IEC 61000-2-2 и БДС EN 50160. Когато произведената електрическа енергия не отговаря на критериите за качество, ЕРД в съответствие с приложимото право има право да разпорежи на Производителя изключване на ЦЕНТРАЛАТА до отстраняване на нарушенията. Ако нареждането не бъде изпълнено в съответствие с нормативната база, ЕРД има право да изключи извода.

II. СРОКОВЕ И ЕТАПИ

Чл. 10. (1) Срокът за изграждане и въвеждане в експлоатация на присъединявания обект заявен от ПРИСЪЕДИНЯВАНОТО ЛИЦЕ е 36 (тридесет и шест) месеца след подписване на настоящия Договор.

(2) На основание чл. 62, ал. 4 от Наредба № 6 Дружеството изгражда съоръженията за присъединяване.

(3) Срокът за изграждане и въвеждане в експлоатация на съоръженията за присъединяване посочен от ПРИСЪЕДИНЯВАНОТО ЛИЦЕ, до 4 /четири/ месеца, считано от датата на подписване на настоящия договор.

(4) В сроковете по ал. 3 не се включва времето, през което е налице обективна невъзможност за изпълнение поради причини, за които Дружеството не отговаря като, но не само: метеорологични условия, липса на учредени вещни права, установени от административни и други органи и организации срокове, вкл. при забава на тези срокове, наложени от държавни и административни органи забрани и други ограничения, и др.

Чл. 11. (1) Обектът ще бъде изграден и въведен в експлоатация на един етап.

(2) Ако има инвестиционни намерения за монтаж на нови генераторни мощности в границите на имота, ПРИСЪЕДИНЯВАНОТО ЛИЦЕ трябва да започне нова процедура за присъединяване на новите мощности по реда на ЗЕВИ и Наредба № 6.

Чл. 12. (1) В случай на непреодолима сила страната, която не може да изпълни задължение поради непреодолимата сила, в подходящ срок уведомява писмено другата страна в какво се състои непреодолимата сила и възможните последици от нея за изпълнението на договора.

(2) «Непреодолима сила» е непредвидено или непредотвратимо събитие от извънреден характер, възникнало след сключването на договора, включително всяко от неизчерпателно изброените по-долу събития или комбинация от събития, които са непредвидими и независещи от волята на страните и които водят до пълно или частично преустановяване или неправилно изпълнение на задълженията по договора от страна на засегнатата страна и което неизпълнение не би могло да бъде избягнато или преодоляно, като, саботаж, война, въстание, бунт, експлозия, пожар, наводнение, земетресение, гръм, буря, ураган, свличане и срутване на земни маси, суша, заледяване и други природни бедствия, разпоредби или отказ за издаване на документи касаещи енергийния обект, неспазване на срокове за издаване на документи касаещи енергийния обект от компетентен орган, стачки, локаути и други социални безредици, засягащи някоя от страните. Няма да представлява непреодолимо събитие невъзможност на някоя от страните да извърши дължимо плащане.

(3) Докато трае непреодолимата сила, изпълнението на задълженията и на свързаните с тях насрещни задължения се спира.

(4) Ако непреодолимата сила трае толкова, че една от страните вече няма интерес от изпълнението на договора, страната има право да прекрати договора.

(5) Непреодолимата сила се доказва със съответните писмени документи, издадени от компетентните органи, включително сертификати от БСК, БТПП и други държавни институции.

Чл. 13. Съгласно Наредба № 6 въвеждането в експлоатация на обекти за производство на електрическа енергия от възобновяеми източници се извършва по реда на ЗУТ.

Чл. 14. (1) Провеждането на комплексна 72-часова проба в експлоатационни условия се извършват по установения ред, след като ПРИСЪЕДИНЯВАНОТО ЛИЦЕ представи в Дружеството:

1. писмено искане от присъединяваното лице за провеждане на 72 - часова проба при експлоатационни условия.

2. копие от сключен договор за изкупуване на произведената ел. енергия с крайния снабдител (за регулирания пазар) или с търговец на електрическа енергия (за свободния пазар)
3. специални изисквания към Дружеството по време на провеждането на 72 - часовата проба;
4. времеви график за провеждане на 72 - часовата проба.
5. опис на настъпилите в процеса на строителство промени;
6. лице за връзка, което ще осъществява контакт с оператора на разпределителната мрежа.
7. информацията съгласно чл. 74 от Наредба № 6.

Чл. 15. Изградените съоръжения за присъединяване на обекта към разпределителната електрическа мрежа се поставят под напрежение до границата на собственост само от Дружеството или от упълномощени от него лица в 7-дневен срок при платена цена за присъединяване в пълен размер и при наличие на:

1. Копие от сключен договор за изкупуване на произведената ел. енергия
2. Протокол от приемателна комисия/констативен протокол от проведена комисия преди акт обр. 15.
3. Декларация от ПРИСЪЕДИНЯВАНОТО ЛИЦЕ за съответствието на неговите електрически инсталации с изискванията на нормите за безопасност и техническите норми.
4. Експлоатационни инструкции, оперативни схеми и техническа документация, необходими за нормалната експлоатация на централата
5. Екзекутивни чертежи, протоколи от изпитвания, характеристики и настройки на съоръженията свързани със сигурната и безаварийната работа на електрическата мрежа. в обем, съгласуван между двете страни.
6. Протокол от съвместна проверка за изправността на средствата за връзка с оператора на мрежата.
7. еднолинейна схема на електрическата уредба;
8. описание и данни за автоматичните регулации на инверторите /да са с възможност за съгласуване в реално време с текущите мрежови параметри: честота и напрежение/
9. описание и настройки на използваните автоматични устройства;
10. данни за настройките на релейни защиты в първични величини.

III. ПРАВА И ЗАДЪЛЖЕНИЯ НА ДРУЖЕСТВОТО

Чл. 16. Дружеството съгласува работните проекти за изграждане на съоръженията за присъединяване, изготвени от ПРИСЪЕДИНЯВАНОТО ЛИЦЕ по отношение на място на присъединяване, разположението и вида на съоръженията на територията на ФвЕЦ и свързаните с тях сервитутни зони, границата на собственост на електрическите съоръжения.

Чл. 17. Дружеството извършва контрол по изпълнението на строителните и монтажните работи, съгласно действащите технически изисквания и работните проекти за съоръженията за присъединяване.

Чл. 18. Дружеството има право да използва безвъзмездно изградените от ПРИСЪЕДИНЯВАНОТО ЛИЦЕ съоръжения за присъединяване, за присъединяване на обекти на други потребители, без да нарушава договорената мощност.

Чл. 19. В случай че техническите характеристики на ФвЕЦ значително се отклоняват от тези, по настоящия договор за присъединяване, Дружеството има право временно да преустанови достъпа на ФвЕЦ до разпределителната мрежа до провеждането му в съответствие с изискванията на договора за присъединяване.

IV. ПРАВА И ЗАДЪЛЖЕНИЯ НА ПРИСЪЕДИНЯВАНОТО ЛИЦЕ

Чл. 20. Обектът за производство на ел. енергия /централата/ следва да бъде изпълнен изцяло в съответствие с изискванията на „РЕГЛАМЕНТ (ЕС) 2016/631 на Комисията от 14 април 2016 година за установяване на Мрежов кодекс за изискванията за присъединяване на производителите на електроенергия към електроенергийната мрежа“.

Съгласно горесцитирания Регламент и в частност Дял II, Глава 1, чл. 13 и чл. 14 от него, настоящата централа е класифицирана като тип В.

Чл. 21. ПРИСЪЕДИНЯВАНОТО ЛИЦЕ е длъжен да заплати цена за присъединяване, посочена в чл. 31 от настоящия Договор, в сроковете посочени там.

Чл. 22. ПРИСЪЕДИНЯВАНОТО ЛИЦЕ се задължава в случай на необходимост, съобразно изготвения инвестиционен проект и преди снабдяване с разрешение за строеж за изграждане на съоръженията за присъединяване, да учреди в полза на Дружеството безвъзмездно безсрочни сервитутни права по чл. 64 от Закона за енергетиката за електропроводните линии - право на прокарване на електропроводни линии, право на преминаване на хора и техника за обслужване на енергийни съоръжения и ограничаване в ползването на собствения/те си поземлени имоти. А в случай че поземлените имоти в които следва да бъдат учредени сервитутните права са собственост на трети лица – да осигури учредяването, включително да организира собствениците на поземлените имоти.

Чл. 23. ПРИСЪЕДИНЯВАНОТО ЛИЦЕ е длъжно да представя документите по чл. 14 и чл. 15 от настоящият договор, както и всички документи, изискуеми съгласно действащото законодателство.

Чл. 24. ПРИСЪЕДИНЯВАНОТО ЛИЦЕ е длъжно да осигури квалифициран електротехнически персонал за експлоатация и ремонт на електрическите съоръжения негова собственост

Чл. 25. Електрическите съоръжения НН и СрН след границата на собственост се изграждат от и за сметка на ПРИСЪЕДИНЯВАНОТО ЛИЦЕ и са негова собственост в съответствие с чл. 117, ал. 5 и 7 от Закона за енергетиката.

Чл. 26. ПРИСЪЕДИНЯВАНОТО ЛИЦЕ има право да постави под напрежение инсталациите си след границата на собственост на своя отговорност при спазване на техническите изисквания и сигурност, качество на електрическата енергия и безопасност.

Чл. 27. ПРИСЪЕДИНЯВАНОТО ЛИЦЕ няма право да извършва никакви действия върху съоръжения и инсталации без предварително съгласуване с Дружеството и се задължава да не допуска нарушаване на сервитутните зони на съществуващи ел. съоръжения и на присъединителните съоръжения, в това число изграждане на постройки, складиране на материали и други действия в нарушение на Наредба № 16/2004 г. за сервитутите на енергийните обекти.

Чл. 28. ПРИСЪЕДИНЯВАНОТО ЛИЦЕ е длъжено да осигурява достъп на служителите на Дружеството до своите съоръжения при необходимост.

Чл. 29. При настъпване на промяна на условия, при които е извършено присъединяването, ПРИСЪЕДИНЯВАНОТО ЛИЦЕ е длъжно писмено да уведоми Дружеството в 14 - дневен срок от датата на промяната.

Чл. 30. В процеса на редовна експлоатация при предвиждане или възникване на промяна в технически данни на централата, ПРИСЪЕДИНЯВАНОТО ЛИЦЕ предоставя на Дружеството актуализирана информация в срок не по-късно от:

1. един месец преди осъществяването на проект за промяна;
2. три дни след възникването на промяна вследствие на авария или ремонт.

V. ЦЕНИ И ПЛАЩАНИЯ

Чл. 34. (1) Съгласно чл. 32, ал. 1 от Наредба № 1 от 14.03.2017 г. за регулиране на цените на електрическата енергия цените за присъединяване на производители са индивидуални и включват действителните разходи за изграждане на съоръженията за присъединяване към мрежата на електроразпределителното предприятие.

(2) Прогнозната цена за присъединяване е в размер на 1619,91 лева (хиляда шестстотин и деветнадетет лева и деведесет и една стотинки) с включен ДДС, определена на база предварителна оценка за очакваните разходи за изграждане на съоръжения за присъединяване, описани в ал. 1 по индивидуален проект, които ще извърши Дружеството. За прогнозната цена Дружеството издава фактура.

(3) Цената по ал. 2 за присъединяване се заплаща в пет дневен срок от подписването на настоящия договор.

(4) Окончателната цена за присъединяване се определя въз основа на двустранно подписан от страните констативен протокол, отразяващ направените разходи от Дружеството. Констативният протокол се изготвя до 15-то число на месеца, следващ датата на подписване на акт образец 15 за

изградените съоръжения за присъединяване. За разликата между платената прогнозна и окончателната цена за присъединяване Дружеството издава съответния счетоводен документ.

(5) Заплащането/възстановяването на разликата между платената и окончателната цена за присъединяване се извършва в 5 (пет) дневен срок след издаване на съответния счетоводен документ по предходната алинея.

(6) **Производителят е представил банкова гаранция в размер на 10 000.00 (десет хиляди) лева.**

(7) Ако срокът на валидност на представената банкова гаранция е по-кратък от договорения/посочения. Производителят се задължава в срок до 10 (десет) календарни дни преди изтичането на банковата гаранция да предостави на ЕРМ Запад еквивалентна нова банкова гаранция или да удължи срока на действащата такава.

(8) Липсата на валидна банкова гаранция е основание за прекратяване на Договора за присъединяване на обект към електроразпределителната мрежа.

(9) Предоставената от Производителя гаранция се освобождава при присъединяването на гореописания обект, като ЕРМ Запад може да извърши прихващане с дължимата от Производителя цена за присъединяване до размера на по-малкото от двете насрещни задължения.

VI. ОТГОВОРНОСТИ И САНКЦИИ

Чл. 32. ПРИСЪЕДИНЯВАНОТО ЛИЦЕ носи отговорност за щети, причинени на Дружеството от неизправност или необезопасяване на собствените му електрически уредби, мрежи и инсталации или от неправилни или неправомерни действия на оперативния му персонал.

Чл. 33. Страните се освобождават от отговорност за неизпълнение на задълженията им по този договор поради непреодолима сила, съгласно чл. 12 и действащите нормативни документи.

Чл. 34. (1) При неизпълнение на задълженията за изграждане и въвеждане в експлоатация на съоръженията за присъединяване в договорените срокове, **ПРИСЪЕДИНЯВАНОТО ЛИЦЕ** дължи неустойка в размер на 0.1 % на ден върху стойността на подлежащите на придобиване от Дружеството съоръжения, определена с пазарна оценка от лицензиран оценител, но не повече от 3 %, както и разликата до пълния размер на претърпените вреди и пропуснати ползи.

(2) При нарушение на задължението на **ПРИСЪЕДИНЯВАНОТО ЛИЦЕ** за недопускане на незаконно строителство в резултат на което на Дружеството е наложена имуществена санкция по Глава двадесет и трета от ЗУТ, **ПРИСЪЕДИНЯВАНОТО ЛИЦЕ** я дължи изцяло от датата на влизане в сила на съответния акт, с който тя е наложена, като следва да я заплати незабавно направо по сметка на административно-наказващия орган, а в случай че бъде събрана от Дружеството – по негова сметка.

Чл. 35. Дружеството не дължи на **ПРИСЪЕДИНЯВАНОТО ЛИЦЕ** цена за ползване/достъп до изградените съоръжения за присъединяване или друг вид обезщетение за ползването, до датата на сключване на договор за прехвърляне правото на собственост върху същите в полза на Дружеството.

VII. УСЛОВИЯ И РЕД ЗА ИЗМЕНЕНИЕ И ПРЕКРАТЯВАНЕ НА ДОГОВОРА

Чл. 36. През времетраенето на Договора за присъединяване е допустимо увеличаване или намаляване на договорената производствена мощност. При увеличаване на производствената мощност над договорената **ПРИСЪЕДИНЯВАНОТО ЛИЦЕ** подава в Дружеството ново искане по реда на Наредба № 6.

Чл. 37. Проектните и строителни работи, които са извършени до момента на промяната и стават излишни след нея, са за сметка на **ПРИСЪЕДИНЯВАНОТО ЛИЦЕ**. **ПРИСЪЕДИНЯВАНОТО ЛИЦЕ** заплаща на Дружеството всички фактически извършени до момента на промяната работи по изпълнение на Договора.

Чл. 38. Промяната на сроковете за изграждане и въвеждане в експлоатация на централата, касаеща намаляване, както и други промени в договорните условия, се извършва след аргументирано писмено заявление от страна на **ПРИСЪЕДИНЯВАНОТО ЛИЦЕ** и сключване на допълнително споразумение между страните към този договор, а увеличение само по причини



посочени в раздел II "Срокове и етапи", след поискване на една от страните и подписване на споразумение към този договор.

Чл. 39. ПРИСЪЕДИНЯВАНТО ЛИЦЕ може да прекрати Договора, когато отпадне необходимостта от присъединяване на обекта, както и в случай на осуетяване или забавяне точното изпълнение на Договора. В тези случаи за сметка на ПРИСЪЕДИНЯВАНТО ЛИЦЕ остават всички фактически извършени до момента на прекратяването работи по изпълнение на Договора.

Чл. 40. Когато една от страните не изпълни договорените си задължения поради причина, за която отговаря, другата страна може да развали Договора, като даде на неизправната страна подходящ срок за изпълнение с предупреждение, че след изтичането му ще се счита Договора за развален.

Чл. 41. Настоящият Договор се прекратява:

41.1. след предоставяне от ПРИСЪЕДИНЯВАНТО ЛИЦЕ на документ за въвеждане в експлоатация на присъединяваният обект и съоръженията за присъединяване и цялостно заплащане на цената за присъединяване;

41.2. при неизпълнение на задължения на ПРИСЪЕДИНЯВАНТО ЛИЦЕ по договора за присъединяване или при неспазване на срока за изграждане на централата и/или съоръженията за присъединяване.

41.3. Дружеството има право едностранно да прекрати договора в случаите на открито производство по несъстоятелност, обявяване в несъстоятелност или ликвидация на юридическото лице – ПРИСЪЕДИНЯВАНТО ЛИЦЕ, с отправяне на едномесечно писмено предизвестие до ПРИСЪЕДИНЯВАНТО ЛИЦЕ.

41.4. При липса на валидна банкова гаранция по чл. 34.

Чл. 42. ПРИСЪЕДИНЯВАНТО ЛИЦЕ може да бъде заменен с трето лице по взаимно съгласие след сключване на тристранно допълнително споразумение към настоящия договор между третото/ите лице/а, ПРИСЪЕДИНЯВАНТО ЛИЦЕ и Дружеството, в което се уговарят насрещните задължения във връзка със заместването на ПРИСЪЕДИНЯВАНТО ЛИЦЕ и условията, при които ще бъде довършено изпълнението на задълженията по този договор. Условията и редът за встъпване на трето лице като страна по този договор в качеството на ПРИСЪЕДИНЯВАНТО ЛИЦЕ се уговарят в тристранно споразумение към този договор.

VIII. УРЕЖДАНЕ НА СПОРОВЕ

Чл. 43. Всички спорове по изпълнението на този Договор се уреждат по пътя на преговорите между страните.

Чл. 44. В случай, че не бъде постигнато споразумение, спорът ще бъде отнесен за решаване пред компетентен съд съгласно действащото законодателство.

IX. ЛИЧНИ ДАННИ

Чл. 45. (1) „Електроразпределителни мрежи Запад“ ЕАД е администратор на лични данни по смисъла на приложимото българско и европейско законодателство. „Електроразпределителни мрежи Запад“ ЕАД утвърждава Политика за защита на личните данни, която е достъпна на уеб сайта на дружеството и центровете за обслужване на клиенти.

(2) По силата на договорните отношения между ПРИСЪЕДИНЯВАНТО ЛИЦЕ и „Електроразпределителни мрежи Запад“ ЕАД „Електроразпределителни мрежи Запад“ ЕАД обработва личните данни на ПРИСЪЕДИНЯВАНТО ЛИЦЕ, неговите представляващи и контактни лица за целите на предоставяните от „Електроразпределителни мрежи Запад“ ЕАД услуги.

(3) „Електроразпределителни мрежи Запад“ ЕАД полага дължимата грижа за събирането и съхранението на личните данни на лицата при стриктното спазване на разпоредбите на националното и европейското законодателство.

(4) „Електроразпределителни мрежи Запад“ ЕАД прилага подходящи технически и организационни мерки ПРИСЪЕДИНЯВАНТО ЛИЦЕ, неговите представляващи и контактни лица по договора.

Х. КОНФИДЕНЦИАЛНОСТ И ЗАДЪЛЖЕНИЕ ЗА НЕРАЗКРИВАНЕ

Чл. 46. (1) Страните по договора нямат право, да разкриват информация по договора или по някоя от клаузите му, или по отношение на техническите изисквания, без предварително писмено съгласие на съответната страна, освен в предвидените от закона случаи.

(2) Страните се задължават да пазят пълна конфиденциалност на всички документи, информация и данни, представляващи конфиденциална информация и да ги използват единствено за целите на изпълнението на договора. Конфиденциална информация по настоящия договор следва да се счита: текста на договора, включително неговите приложения, цялата информация предоставена от страните, нужна за изпълнението на договора, освен ако не е предоставена като публично достъпна.

Този Договор съдържа осем страници, състави се и се подписа в два еднообразни екземпляра – по един за всяка страна.

ДОГОВАРЯЩИ СЕ:

За ДРУЖЕСТВОТО

*Изпълнителен директор и
Член на УС*

Радослав Цветков

Член на УС

Спас Джамджиев

За ПРИСЪЕДИНЯВАНОТО ЛИЦЕ

"ЮГОЗАПАДНИ ЕКО ИНСТАЛАЦИИ" ООД
Управител

Костадин Станоев



ПРОТОКОЛ

От проведено заседание на Общото събрание на дружеството „Югозападни Еко Инсталации“ ООД за представяне и приемане на отчети за дейността за първо, второ и трето тримесечие на 2025г. и обсъждане и приемане на нови условия, и цени за услугите по договор за възлагане през 2026г.

(XI - то по ред)

Днес на 16.12.2025г., в съответствие с изискванията на дружествения договор, договора за управление и изпратена писмена покана се проведе единадесето по ред Общо събрание на междуобщинско дружество „Югозападни Еко Инсталации“ ООД в малката заседателна зала на Община Сантански, бул. „Свобода“ № 14, ет.2

При проверка за наличието на кворум за провеждане на заседанието насрочено за 11:00 ч. се установи, че присъстват:

За Община Сантански:

Г-н Атанас Стоянов – Кмет на Община Сантански

За Община Кресна:

Г-н Николай Георгиев – Кмет на Община Кресна

За Община Струмяни:

Г-н Емил Илиев – кмет на Община Струмяни

За „Югозападни Еко Инсталации“ ООД:

Г-н Костадин Станоев – Управител



За техническо съдействие и експертна подкрепа в малката заседателна зала присъстваха:

Експерти на Община Сандански в лицето на: инж. Васил Хърков – Главен експерт „Екология“ Дирекция „СИППП“; г-н Иван Гюров – Директор на дирекция „СИППП“, Директор на дирекция „МПОСООСФСТРЗО“ към Община Струмани, г-жа Петя Голева и служители на „Югозападни Еко Инсталации“ ООД - г-жа Снежана Динкова – Организатор реклама и продажби.

В началото на събранието се определиха:

За Председател на събранието: г-н Атанас Стоянов – кмет на Община Сандански

За Протоколчик на събранието: г-жа Снежана Динкова – Организатор реклама и продажби при „Югозападни Еко Инсталации“ ООД.

Съгласно изпратените покани се разгледа следният проект за Дневен ред:

1. Обсъждане и приемане на дневен ред на Общото събрание и избор на председател и протоколчик;
2. Представяне и приемане на отчети за дейността за първо, второ и трето тримесечие на 2025г. на „ЮЕИ“ ООД;
3. Обсъждане и приемане на нови условия и цени по Договор за възлагане на услугата по сепариране на смесени битови отпадъци и компостиране на биоразградими отпадъци за 2026г. ;
4. Обсъждане и приемане на други въпроси във връзка с дейността и управлението на „Югозападни Еко Инсталации“ ООД.

При липса на други предложения и изменения по дневния ред, се пристъпи към обсъждане на т. I



ПО Т. 1 ОТ ДНЕВНИЯ РЕД

По така изложения дневен ред, не постъпиха предложения за промени или допълнения и членовете на общото събрание преминаха към гласуване като се прие следното решение:

Общото събрание прие следното решение № 1 по т.1 от дневния ред:

Одобрява и приема дневния ред на заседанието на „Югозападни Еко Инсталации“ ООД.

Всички присъстващи гласуват „за“, „въздържали се“, – няма и „против“ – няма.

Решението е взето с единодушие от членовете на общото събрание.

ПО Т. 2 ОТ ДНЕВНИЯ РЕД

Представяне и приемане на отчети за дейността за първо, второ и трето тримесечие на 2025г. на „Югозападни Еко Инсталации“ ООД.

Думата по тази точка взе управителя на „Югозападни Еко Инсталации“ ООД – г-н Костадин Станоев, който представи подробно отчетите за дейността на междуобщинското дружество за първо, второ и трето тримесечие на 2025 г. Управителят изложи, че докладите и отчетите за разглежданите отчетни периоди показват като цяло задоволителни резултати, стабилност и устойчивост на дейността на дружеството, въпреки предизвикателствата, пред които е изправен мениджмънтът. Посочено беше също, че количествата отпадъци, постъпващи от общините – съдружници, са в рамките на определените норми и не се различават съществено от тези през предходни години. Като положителна тенденция той посочи увеличаването на количествата предварително сортирани отпадъци от опаковки на вход, което е резултат от провежданите кампании за насърчаване на разделното събиране, насочени основно към търговските обекти и жителите на Община Сандански. По отношение на финансовите резултати управителят



посочи, че през първото тримесечие на 2025 г. се наблюдава понижение на приходите, постъпващи по актовете за месечен отчет, които представляват основен и устойчив приходоизточник за дружеството. Това се дължи на по-ниските количества неопасни битови отпадъци, постъпващи за сепариране през зимния сезон, когато потреблението на домакинствата и съответно генерираните отпадъци намаляват. Допълнително отбеляза, че през този период качеството на отпадъка е по-ниско поради неблагоприятните метеорологични условия, което влияе негативно върху количествата извлечена рециклируема фракция. Наред с това спомена също и нарастване на разходите по ключови пера, като електроенергия, горива, консумативи и други, което е довело до реализирана счетоводна загуба за първото тримесечие в размер на 32 хил. лв. С цел ограничаване на негативния финансов резултат през второто тримесечие на 2025 г. мениджмънтът е предприел мерки, включващи запазване нивата на трудовите възнаграждения и оптимизиране числеността на персонала, както и освобождаване на складовите наличности от рециклируеми отпадъци чрез предаването им за оползотворяване. В резултат на тези действия към края на второто тримесечие е отчетен положителен финансов резултат – счетоводна печалба в размер на 59 хил. лв., която покрива изцяло загубата от първото тримесечие, като общият резултат за първото полугодие на годината е печалба в размер на 25 хил. лв. За третото тримесечие на 2025 г. управителят информира, че са увеличени трудовите възнаграждения на служителите, в рамките на предварително изготвени разчети и без излизане извън одобрената бюджетна рамка. Това е довело до увеличаване на разходите за труд и осигуровки, но същевременно е създавало предпоставки за привличане и задържане на по-мотивирани кадри. В следствие на това третото тримесечие приключва със счетоводна загуба в размер на 20 хил. лв., която е компенсирана от реализираната печалба през второто тримесечие, като общо за трите отчетни периода дружеството отчита положителен счетоводен резултат в размер на 5 хил. лв. Управителят обърна внимание и на наличието на просрочени вземания, като посочи, че към края на третото тримесечие има забавени плащания по издадени към Община Струмяни фактури, въпреки изпратените уведомителни писма. По този повод думата взе директорът на дирекция „МПОСООСФСРЗО“ към Община Струмяни, г-жа Петя Голева, която изрази разбиране по поставения въпрос и заяви, че в следващите няколко дни ще бъдат извършени частични плащания по издадените фактури, които към



момента са шест броя за шест последователни месеца. Управителят допълни, че по последно издадената фактура към Община Сандански също е налице частично плащане, което поражда допълнителни притеснения относно текущата ликвидност на дружеството и при натрупване на просрочени задължения би могло да доведе до затруднения при изплащането на трудовите възнаграждения. В тази връзка той призова представителите на общините – съдружници да спазват договорните срокове за плащане, с цел недопускане на ликвиден риск за предприятието. В заключение управителят информира, че към момента складовите наличности от рециклируеми отпадъци са високи и при необходимост от осигуряване на допълнителен паричен поток същите могат да бъдат предадени за оползотворяване. На този етап това не се предприема с оглед осигуряване на финансова стабилност към края на годината, когато разходите традиционно се увеличават поради зимния период. Посочено бе също, че изложените обстоятелства са известни на експертите от общинските администрации, ангажирани с екологичната дейност, предвид ежемесечната отчетност, която дружеството представя пред тях. С оглед всичко казано до тук дебатите приключиха и се взе следното решение.

Общото събрание прие следното РЕШЕНИЕ № 2 по т.2 от дневния ред:

Одобрява и приема докладите и отчети за дейността на дружеството за първо, второ и трето тримесечие на 2025г.

Всички присъстващи гласуват „за“, „въздържали се“ – няма, „против“ – няма.

Решението е взето с единодушие от членовете на Общото събрание.

ПО Т.3 ОТ ДНЕВНИЯ РЕД

Обсъждане и приемане на нови условия и цени по Договор за възлагане на услугата по сепариране на смесени битови отпадъци и компостиране на биоразградими отпадъци за 2026г.;



Думата взе управителят на „Югозападни Еко Инсталации“ ООД – г-н Костадин Станоев, който информира присъстващите, че действащият договор за възлагане на услугите по сепариране на смесени битови отпадъци и компостиране на биоразградими отпадъци изтича на 31.12.2025 г. В тази връзка е необходимо своевременно да бъде подготвен и сключен нов договор, който да гарантира непрекъсваемост на дейността на предприятието през 2026 г., както и да бъдат актуализирани цените на предоставяните услуги. Управителят посочи, че необходимостта от актуализация и индексация на цените се обуславя от предстоящото увеличение на минималната работна заплата, което ще влезе в сила от 01.01.2026 г. с постановление на Министерския съвет, както и от очакваното нарастване на основните експлоатационни разходи за горива, електроенергия и консумативи. Допълнително бе отбелязано, че във връзка с предстоящото въвеждане на еврото в Република България се очаква ценови натиск и повишение на разходите през 2026 г. Управителят информира още, че към настоящия момент в дружеството няма служители на минимална работна заплата и след увеличението от 01.01.2026 г. също не се предвижда такива да има, но съществуват очаквания от страна на персонала за повишаване на възнагражденията. След това думата взе г-н Благой Дончев, който информира, че на заседание на Регионалното сдружение за управление на отпадъците (РСУО) вече е гласувано увеличение на цените на услугите по сепариране, компостиране и транспортиране на разделно събраните отпадъци от т.нар. „горещи точки“ на територията на общината. Посочено бе, че одобреното увеличение е в порядъка на около 10 %. В допълнение г-н Иван Гюров заяви, че е разгледал подробно представената от управителя план-сметка за 2026 г. и по принцип няма възражения срещу направените в нея разчети. Същевременно той изрази становище, че с оглед на несигурната политическа и финансова обстановка съществува риск заложените разходи да не могат да бъдат обезпечени в пълен обем. Г-н Гюров допълни, че Община Сандански ще положи усилия за своевременно и редовно заплащане на издадените към нея фактури, с цел недопускане на ликвидни затруднения в дружеството. По отношение на допълнителни ангажименти от страна на Община Сандански бе посочено, че през пролетта на 2026 г. ще бъдат положени усилия за осигуряване на автобус за транспорт на служителите от и до предприятието. Освен това бе изразено намерение за закупуване на специализиран сметосъбиращ автомобил тип вариопреса с допустима максимална маса до 7,5 т.



предназначен за обслужване на контейнерите за предварително сортирани отпадъци от опаковки, които към момента се обслужват с двата малогабаритни самосвала, първоначално предназначени за транспорт на зелени биоразградими отпадъци. В изказването си управителят г-н Станоев изрази резервирано отношение към посочените намерения, като отбеляза, че подобни ангажименти са били поемани и в предходни години, без да бъдат реализирани на практика. В същото време той благодари за вече предоставения от Община Сандански голям специализиран камион, който е от съществено значение за дейността на предприятието и чието отсъствие в предходни периоди е водило до значителни разходи за транспортиране на остатъчната фракция отпадъци до регионалното депо. В заключение г-н Иван Гюров заяви, че ще поеме ангажимент да подготви проект на нов договор за възлагане на услугите за 2026 г., който да бъде предоставен на страните за запознаване, съгласуване и подписване, като се очаква това да бъде извършено не по-късно от 30.12.2025 г. След всичко казано по тези въпроси членовете на общото събрание преминаха към гласуване и се прие следното решение:

Общото събрание прие следното РЕШЕНИЕ № 3 по т.3 от дневния ред:

1. **Приема за сведение** информацията относно изтичането на действащия договор за възлагане на услугите по сепариране и компостиране на 31.12.2025 г. и необходимостта от подготовка на нов договор за 2026 г.;
2. **Приема за сведение** информацията относно планираната индексация на разходите, както и становищата на представителите на общините – съдружници относно възможностите за тяхното прилагане през 2026 г.;
3. **Възлага на администрацията**, да изготви проект на нов договор за възлагане на услугите за 2026 г., включително проект на актуализирани условия и цени, съобразени с действащата нормативна уредба.;
4. **Определя срок** изготвеният проект на договор да бъде предоставен на страните по договора за запознаване, съгласуване и подпис не по-късно от 30.12.2025 г.

Всички присъстващи гласуват „за“, „въздържали се“ – няма, „против“ – няма.

Решението е взето с единодушие от членовете на Общото събрание.



ПО Т.4 ОТ ДНЕВНИЯ РЕД

Обсъждане и приемане на други въпроси във връзка с дейността и управлението на „Югозападни Еко Инсталации“ ООД;

Тук думата взе управителят на дружеството г-н Костадин Станоев, който припомни на присъстващите за сключения Договор № ДПЕРМ 1205675144/19.03.2025 г. за присъединяване на обект за производство на електрическа енергия към електроразпределителната мрежа на „ЕРМ Запад“ ЕАД, както и за обсъжданите възможности за финансиране на изграждането на фотоволтаична система. Управителят посочи, че въпросът е бил предмет на дискусия и на проведеното Общо събрание на 16.04.2025 г., но към настоящия момент не е постигнато реално развитие по темата. Общините – съдружници все още не са постигнали съгласие относно размера на своето дялово участие, не са обсъждани представените от управителя ценови оферти и не са взети конкретни решения, въпреки че срокът по договора за изграждане тече. В тази връзка управителят изрази становище, че е необходимо Общото събрание да вземе решение и да се пристъпи към реализация на инвестицията. Беше отбелязано, че изграждането на фотоволтаична електроцентрала с инсталирана мощност 200 kW, каквато е предвидена в договора за присъединяване, ще осигури покриване на нуждите на екоинсталациите от електрическа енергия. Допълнително, реализирането на приходи от продажбата на излишната произведена електроенергия към електроразпределителното дружество ще допринесе за повишаване на рентабилността на дружеството и ще окаже положително влияние върху неговия бюджет. След изказването на управителя думата бе дадена на г-н Иван Гюров, който изрази становище, че е целесъобразно инвестицията за изграждане на фотоволтаичната система да бъде реализирана изцяло от „Югозападни Еко Инсталации“ ООД. Същевременно той посочи, че общините – съдружници биха могли, чрез своите експертни звена, да окажат съдействие на дружеството чрез предоставяне на информация относно възможностите за проектно финансиране, както и чрез подпомагане на процеса по осигуряване на инвестиционно или кредитно финансиране, като обслужването и погасяването на евентуално привлечените средства да бъде изцяло за сметка на дружеството. В допълнение г-н Гюров информира присъстващите, че са разгледали офертните



предложения, предоставени от управителя на дружеството към Община Сандански, за закупуване на специализирана техника – сметосъбиращ автомобил с вариопреса с допустима максимална маса до 7,5 т., предназначен за обслужване на съдовете за разделно събиране, разположени при търговски обекти и обществени места с повишена концентрация на отпадъци от опаковки. Посочено бе, че се предвижда такъв автомобил да бъде закупен от Община Сандански през 2026 г. и впоследствие предоставен за експлоатация на „Югозападни Еко Инсталации“ ООД. След това думата взе г-н Дончев, който заяви, че по отношение на транспортирането на работниците до предприятието, за което управителя не еднократно е апелирал за нужда от превозно средство, Община Сандански би могла да предостави един от училищните автобуси, който към настоящия момент е технически неизправен и не е в експлоатация, но след извършване на необходимия ремонт би могъл да бъде използван за нуждите на дружеството. Във връзка с направеното изказване управителят г-н Станоев поясни, че още от самото начало, при въвеждане в реална експлоатация на инсталациите, е отправил искане за предоставяне на посочения автобус, като въпреки поетите ангажименти от страна на Община Сандански, до настоящия момент това не е реализирано. В резултат на това дружеството продължава да ползва външна транспортна услуга за превоз на работниците, което води до разходи в размер на приблизително 25 000 лв. годишно. Управителят заяви, че няма възражения автобусът да бъде предоставен дори в неизправно състояние, като дружеството поеме разходите по ремонта и въвеждането му в експлоатация, тъй като това би било икономически по-изгодно в сравнение с продължаване на ползването на външна транспортна услуга вече пета поредна година. В допълнение към направените изказвания управителят г-н Костадин Станоев информира присъстващите, че значителна част от наличната подемна и транспортна техника на дружеството, включително двата малогабаритни самосвала, както и електромоторите, транспортните ленти и други основни компоненти на системата за сепариране и компостиране, се намират в края на своя експлоатационен живот, определен от производителя и също така той спомена за необходимостта от закупуване на нова дробилка, тъй като наличната е с мощности присъщи за дребни обеми от дървесна маса, а за предприятието нуждите са различни, по-големи от възможностите на наличната техника. Поради това нараства рискът от възникване на технически неизправности и аварии, които биха могли да доведат до прекъсвания в работния процес. Управителят посочи още, че в одобрения бюджет на



дружеството не се предвижда увеличение на средствата за поддръжка и подмяна на посоченото оборудване, което поражда допълнителни притеснения за ръководството относно нормалното и безопасно функциониране на инсталациите. Беше отбелязано от него също, че при евентуална необходимост от наемане на подемна техника от външни фирми, разходите за една машиносмяна варират между 800 и 1 000 лв. без ДДС на ден, като подобни разходи биха били трудно поносими за дружеството, особено в случаи на продължително ползване и невъзможни да осигури, каквито вече са възниквали в предходни периоди. По повод на изложеното от управителя Станоев, г-н Дончев заяви, че общините – съдружници са наясно с необходимостта от допълнителни средства и техника за нуждите на дружеството, но към настоящия момент не разполагат с възможност да се осигурят такива поради ограниченията в общинските бюджети. Той допълни, че се предвижда увеличение на такса битови отпадъци, като при условие че същото бъде одобрено от съответните общински съвети, е възможно през пролетта на следващата година да се открие възможност за осигуряване на допълнителен финансов ресурс, но това към настоящият момент не е сигурно, че ще се случи.

След казано по-горе членовете на общото събрание преминаха към гласуване и се приеха следните решения:

Общото събрание прие следните РЕШЕНИЯ по т.4 от дневния ред:

1. Възлага на управителя на дружеството да предприеме действия по проучване на възможностите за реализация на инвестицията за изграждане на фотоволтаична електроцентрала с мощност 200 kW, включително чрез проектно и/или кредитно финансиране, като финансирането и обслужването на евентуално привлечените средства да бъде за сметка на дружеството.
2. Възлага на управителя да води кореспонденция с общините – съдружници и техните експертни звена за съдействие при идентифициране на подходящи източници на финансиране.
3. Приема за сведение информацията относно намеренията на Община Сандански за закупуване на специализиран сметосъбиращ автомобил през 2026 г. и последващото му предоставяне за експлоатация на дружеството.



4. Подкрепя предоставянето на училищен автобус от Община Сандански за нуждите на дружеството, като при предоставяне в неизправно състояние ремонтът и въвеждането в експлоатация да бъдат за сметка на „Югозападни Еко Инсталации“ ООД
5. Приема за сведение информацията за състоянието на наличната техника и възлага на управителя да изготви анализ и предложение за постатна подмяна и/или модернизация на оборудването при наличие на финансови възможности.

Всички присъстващи гласуват „за“, „въздържали се“ – няма, „против“ – няма.

Решението е взето с единодушие от членовете на Общото събрание.

След изчерпване на всички точки за дискусия от дневния ред, заседанието на Общото събрание беше закрито от Председателя в 11.59 часа и се подписа протокол.

За община Сандански



Атапас Стоянов

Кмет на Община Сандански

За община Кресна



Николай Георгиев

Кмет на Община Кресна



За община Струмяни:

[Redacted]



Емил Илиев

Кмет на Община Струмяни

За „Югозападни Еко Инсталации“ ОД:

[Redacted]



Костадин Станоев

Управител

[Redacted]

Протоколчик:

Г-жа Снежана Дипкова

16.12.2025г.

град Санлански

ИЗХ. № 13 / 09.03.2026 год.

ДО
КМЕТА НА ОБЩИНА САНДАНСКИ
ПРЕДСЕДАТЕЛ НА РСУО – САНДАНСКИ
Г-Н АТАНАС СТОЯНОВ

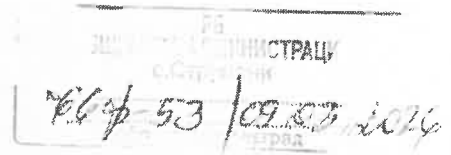

ДО
КМЕТА НА ОБЩИНА КРЕСНА
ЧЛЕН НА УС НА РСУО – САНДАНСКИ
Г-Н НИКОЛАЙ ГЕОРГИЕВ

ДО
КМЕТА НА ОБЩИНА СТРУМЯНИ
ЧЛЕН НА УС НА РСУО – САНДАНСКИ
Г-Н ЕМИЛ ИЛИЕВ

ПРЕДЛОЖЕНИЕ

от

Костадин Иванов Станоев,
управител на „Югозападни Еко Инсталации“ ООД - гр. Сандански

ОТНОСНО: Подкрепа на инвестиционно намерение за изграждане на фотоволтаична инсталация за производство на електрическа енергия от възобновяеми източници

УВАЖАЕМИ ГОСПОДА КМЕТОВЕ,

С настоящото писмо Ви уведомявам относно инвестиционно намерение за изграждане на фотоволтаична инсталация за производство на електрическа енергия от възобновяеми източници в рамките на предприятието.

Инсталацията е с инсталирана мощност 198 kW и ще бъде разположена върху покривната конструкция на съществуваща сграда, находяща се в поземлен имот с идентификатор 56839.89.12, местност „Могилата“, с. Плоски, община Сандански. Произведената електрическа енергия ще се използва приоритетно за собствени нужди на предприятието, като евентуалният излишък ще бъде подаван в електроразпределителната мрежа при спазване на действащата нормативна уредба.

За реализацията на инвестиционното намерение са изпълнени всички необходими административни и технически изисквания, като проектът е подготвен в пълно съответствие със **Закона за устройство на територията, Закона за енергетиката** и приложимата подзаконова нормативна уредба.

Реализацията на инвестицията ще има пряк положителен ефект както за предприятието, така и за общините – съдружници, като ще допринесе за:

- повишаване на енергийната ефективност и устойчивост на дейността;
- намаляване на разходите за електроенергия при предоставяне на услуги от обществен интерес;
- ограничаване на възроодните емисии и екологичния отпечатък;
- изпълнение на целите за насърчаване използването на възобновяеми енергийни източници на местно и национално ниво.

Очаква се инвестицията да има и **съществен икономически ефект за предприятието**, като произведената електроенергия ще покрива значителна част от собственото електропотребление на инсталацията. Това ще доведе до трайно намаляване на разходите за електроенергия и до по-ефективно използване на финансовия ресурс на дружеството, което от своя страна ще създаде предпоставки за оптимизиране на разходите при предоставяне на услуги в обществен интерес и за по-стабилно финансово управление в дългосрочен план.

Към настоящия момент **не е приложена конкретна ценова оферта за изграждане на фотоволтаичната инсталация**, тъй като предвид необходимото време за разглеждане на предложението и провеждане на процедурите по вземане на решения от съответните общински съвети е вероятно цените в подобна оферта да загубят своята актуалност. Съгласно извършените предварителни пазарни проучвания може ориентировъчно да се приеме, че инвестицията за изграждане на фотоволтаична инсталация с мощност **198 kW** би възлизала на приблизително **130 000 евро без включен ДДС**, като точната стойност ще бъде определена след провеждане на съответната процедура за избор на изпълнител. Следва да се подчертае, че **реализацията на инвестиционното намерение не предполага пряко финансово участие от страна на общините – съдружници в дружеството**. В съответствие с взетото решение на Общото събрание на дружеството се предвижда евентуалното финансиране на проекта да бъде осигурено чрез **проектно и/или кредитно финансиране**, като ангажиментите по осигуряването и обслужването на необходимите средства ще бъдат изцяло за сметка на **„Югозападни Еко Инсталации“ ООД**.

На последното проведено **Общо събрание на ръководството на предприятието**, състояло се на **16.12.2025 г.**, беше прието **Решение №4**, т. 1 и т. 2, с което на мен, в качеството ми на управител, се възлага да предприема действия по проучване на възможностите за реализация на инвестиция за изграждане на фотоволтаична електроцентрала с мощност **198 kW**, включително чрез проектно и/или кредитно финансиране, както и да водя кореспонденция с общините – съдружници и техните експертни звена за съдействие при идентифициране на подходящи източници на финансиране.

В тази връзка Ви моля да изготвите предложение с проект за решение, което да бъде предложено за гласуване от **Общинския съвет**, с което да бъде изразена принципна подкрепа за реализиране на посоченото инвестиционно намерение.

Декларирам своята готовност да участвам лично в заседанията на постоянните комисии и в сесия на Общинския съвет, на които да представя проекта и да дам подробни разяснения относно неговата същност, ползите и дългосрочния ефект от реализирането на инвестицията.

С оглед изложеното по-горе считам, че реализирането на посоченото инвестиционно намерение ще допринесе за повишаване на енергийната ефективност, намаляване на експлоатационните разходи на дружеството и за устойчивото развитие на системата за управление на отпадъците в региона. **В тази връзка моля за Вашата подкрепа и съдействие за приемане на решение от съответните общински съвети, с което да бъде изразена принципна подкрепа за реализирането на инвестицията.**

Към настоящото предложение прилагам пълния комплект документация, удостоверяваща **законосъобразността, техническата обезпеченост и готовността за реализация на проекта.**

ПРИЛОЖЕНИЯ:

1. Разрешение за строеж №157/12.11.2024 г., издадено от Община Сандански;
2. Одобрен работен проект;
3. Договор за присъединяване на обект за производство на електрическа енергия към електроразпределителната мрежа на „Електроразпределителни мрежи Запад“ ЕАД;
4. Протокол от Общо събрание на „Югозападни Еко Инсталации“ ООД (16 Декември 2025 г.);



Дата: 09.03.2026г.

гр. Сандански

С уважение,

Костадин Иванов Станоев

„Югозападни Еко Инсталации“ ООД



